

M A U E R w e r k

K L I N K E R I N D E R F A S S A D E



Roben
TONBAUSTOFFE

B A K S T E N E N I N D E G E V E L

L E S B R I Q U E S D A N S L A F A Ç A D E

B R I C K S I N T H E F A Ç A D E

M A U E R w e r k

K L I N K E R I N D E R F A S S A D E

B A K S T E N E N I N D E G E V E L

L E S B R I Q U E S D A N S L A F A Ç A D E

B R I C K S I N T H E F A Ç A D E

**Roben**
TONBAUSTOFFE

E D I T O R I A L



Wilhelm-Renke Röben



Laut einer Studie ist der aus Ton gebrannte Ziegel der beliebteste Baustoff bei Architekten und Bauunternehmen. Dafür spricht auch seine zunehmende, durchweg positive Präsenz in der Architekturpresse. Unser Selbstverständnis als Ziegler ist seit über 150 Jahren getragen von der leidenschaftlichen Begeisterung für den ästhetischen Reiz des gebrannten Tons. Der Begriff „Röben Klinker“ ist mittlerweile schon sprichwörtlich für höchste Qualität und Zuverlässigkeit, für charaktervolle und schöne Ziegel.

Mit innovativen Ideen und technischem Know-how werden Möglichkeiten realisiert, mit denen Architekten ihre eigenen Vorstellungen vom „perfekten Klinker“ in ihre Entwürfe einbringen können. BRICK-DESIGN® ist die Plattform für Experimente und individuelle Entwicklungen.



Volgens een wetenschappelijk onderzoek is de van klei gebakken baksteen bij architecten en aannemers het populairste bouw materiaal. Dit blijkt ook uit zijn toenemende, voortdurend positieve aanwezigheid in de architectuurpers. Ons zelfbesef als producent van bakstenen wordt al meer dan 150 jaar gedragen door ons hartstochtelijk enthousiasme voor de esthetische bekooring van de gebakken klei. Het begrip “Röben bakstenen” is inmiddels al spreekwoordelijk voor de hoogste kwaliteit en betrouwbaarheid, voor karakteristieke en fraaie bakstenen.

Met innovatieve ideeën en technische knowhow worden mogelijkheden gerealiseerd waarmee architecten hun denkbeelden van de „perfecte baksteen“ in hun ontwerpen kunnen concretiseren. BRICK-DESIGN® is het platform voor experimenten en individuele ontwikkelingen.



Selon une étude, c'est la brique en terre cuite qui est le matériau préféré des architectes et des entreprises de construction. C'est ce que montre bien, d'ailleurs, sa présence accrue et toujours positive dans les revues d'architecture. La perception que nous avons de nous-mêmes en tant que fabricants de briques est soutenue depuis plus de 150 ans par notre passion pour l'attrait esthétique de la terre cuite. Le terme « klinker Röben » est aujourd'hui synonyme de la plus haute des qualités et d'une fiabilité maximale pour des briques à la fois belles et pleines de caractère.

Des idées innovantes et un savoir-faire technique ouvrent des possibilités qui permettront aux architectes d'intégrer dans leurs projets leur vision personnelle du « klinker parfait ». BRICK-DESIGN®, c'est la plateforme pour des expériences et des mises au point individuelles.



A study conducted amongst architects and construction companies has revealed that the most popular building material is a brick made of fired clay. This is further evidenced in the architectural press where its consistently positive presence continues to grow. For more than 150 years, our identity as brickmakers has rested on our passionate enthusiasm for the aesthetic appeal of fired clay. The term „Röben brick“ has now become synonymous with the highest standards of quality and reliability in beautiful bricks that exude character.

By combining innovative ideas with technical expertise we open new avenues, allowing architects to bring their own concepts into designing the „perfect brick“. BRICK -DESIGN® is the platform for experimentation and customised developments.



INHALT · INHOUD

Editorial	
Faszination Klinker	6
Fascinatie baksteen / Fascination pour le klinker / The fascination of bricks	
Die Röben Klinker / De Röben bakstenen / Les briques Röben / The Röben bricks	8
Die farbig Glasierten / De kleurrijk geglazuurde bakstenen	88
Les émaillés colorés / The coloured glazes	
Technische Daten Röben Klinker / Technische gegevens Röben gevelstenen	90
Données techniques des briques Röben / Technical details of Röben bricks	
Röben Riemchen – Die schlanke Seite der Klinker	92
Röben steenstrips – De slanke zijde van echte bakstenen	
Les plaquettes Röben – La face fine des klinkers	
Röben strip tiles – The slim side of genuine bricks	
Technische Daten Röben Riemchen / Technische gegevens Röben steenstrips	103
Données techniques des plaquettes Röben / Technical details Röben strip tiles	
Die Ziegelformate	104
De baksteenformaten / Les formats des briques / The brick formats	

TABLE DES MATIÈRES · CONTENTS

Die Fugen / De voegen / Les joints / The grouting	106
Die Mauerverbände / De metselverbanden / Les appareils de murs / The masonry bonds	108
Aus Liebe zum Detail: Röben Formsteine	110
Met liefde voor detail: Röben vormstenen / Avec l'amour du detail: briques moulées Röben / For the love of detail: Röben shaped bricks	
Profi-Fragen? Röben PlanungsService / Professionelle vragen? PlanungsService! / Des questions de pro? Le Service de Planification! / Expert advice? PlanningService!	112
Ihr persönlicher Objektstein: Röben BRICK-DESIGN®	114
Uw persoonlijke objectsteen: Röben BRICK-DESIGN® / Votre propre brique: Röben BRICK-DESIGN® / Your personal brick: Röben BRICK-DESIGN®	
Die Röben Gruppe: Bekenntnis zum Ziegel	116
De Röben groep: Getuigenis voor de baksteen / Le groupe Röben: Notre engagement en faveur de la brique / The Röben Group: Commitment to the brick	
Freundlich und kompetent: Ihre Röben Repräsentanten	118
Vriendelijk en deskundig: Uw Röben vertegenwoordigers / Amabilité et compétence: Vos représentants Röben	120
Röben worldwide	121
Der Röben Info-Service / De Röben Info-Service / Le Service Info Röben / The Röben Info Service	122
Impressum / Edition / Imprint	123

F A S Z I N A T I O N

K L I N K E R

FASCINATIE BAKSTEEN

De architectuur is geen statisch gebeuren, maar verandert steeds. Contemporaine stromingen drukken zich ook in de esthetiek van moderne façades uit en vragen om bakstenen die voldoen aan deze innovatieve eis. Gemotiveerd door de fascinerende bekoring van de gebakken klei ontwikkelt Röben – vaak in samenwerking met geëngageerde architecten – bakstenen die dit proces van verandering in het klassieke bouw-materiaal levend laten worden. Dit geldt zowel in de moderne als de conventionele architectuur.

FASCINATION POUR LE KLINKER

L'architecture connaît une évolution perpétuelle. Les courants de notre temps se traduisent aussi dans l'esthétique des façades modernes et ils réclament des klinkers qui sachent répondre à cette exigence d'innovation. Motivé par l'attrait fascinant de la terre cuite, Röben met au point – souvent avec le concours d'architectes engagés – des klinkers qui traduisent de façon vivante cette évolution dans le matériau classique. Que ce soit dans l'architecture moderne ou traditionnelle.

THE FASCINATION OF BRICKS

Architecture constantly evolves. Contemporary trends are expressed in the aesthetics of modern façades, placing the onus on brick to meet these innovative demands. Motivated by the fascinating appeal of fired clay, Röben designs bricks - often collaborating with dedicated architects. That brings this change in the traditional building material to life - in modern as well as in conventional architecture.

Architektur befindet sich in einem stetigen Wandel. Zeitgenössische Strömungen drücken sich auch in der Ästhetik moderner Fassaden aus und fordern Klinker, die diesem innovativen Anspruch gerecht werden. Motiviert vom faszinierenden Reiz des gebrannten Tons entwickelt Röben – häufig in Zusammenarbeit mit engagierten Architekten – Klinker, die diesen Wandel im klassischen Baustoff lebendig werden lassen. Sei es in moderner oder konventioneller Architektur.





FARO [NF]

grau-bunt, glatt
 grijs-bont, glad
 gris nuancé, lisse
 grey-variegated, smooth



FARO [LDF]

grau-bunt, Fußsortierung
 grijs-bont, voetsortering
 gris nuancé, assortiment revers
 grey-variegated, reverse facing



Wohn- und Bürogebäude in Schüttorf

Planung: schröderwenning architekten, Schüttorf

FARO [LDF]

grau-bunt, glatt
 grijs-bont, glad
 gris nuancé, lisse
 grey-variegated, smooth



Gerichtsgebäude in Katowice (PL)
Planung: Studniarek + Pilinkiewicz, Katowice (PL)



FARO [NF]

grau-nuanciert, glatt
grijs-genuanceerd, glad
gris nuancé, lisse
grey-nuanced, smooth



AARHUS [NF]

grau-bunt
grijs-bont
gris nuancé
grey variegated



AARHUS [NF]

weißgrau
wit-grijs
blanc-gris
white-grey



Bürokomplex in Gent (B)
Planung: Poponcini & Lootens, Antwerpen (B)



YUKON [NF]

granit
graniet
granite
granite



YUKON [LDF]

granit
graniet
granite
granite



Wohnhaus in Diest (B)
Planung: Herman de Becker, Glabbeek (B)



DOVER [NF]



DOVER [LDF]



Einfamilienhaus in Sottrum

DOVER [NF]



'Miles Building' - Wohnhochhaus in Amsterdam (NL)

Planung: Bedaux de Brouwer Architecten, Goirle (NL)



FARO [NF]

schwarz-nuanciert, glatt
 swart-genuanceerd, glad
 noir nuancé, lisse
 black-nuanced, smooth



AARHUS [NF]

anthrazit
 antraciet
 anthracite
 anthracite



QUEBEC [NF]

*schwarz-nuanciert, bossiert
zwart genuanceerd, getrommelt
noir nuancé, bossé
black-nuanced, embossed*



FARO [NF]

*schwarz-nuanciert, geschiefert
swart-genuanceerd, geschilferd
noir nuancé, ardoisé
black-nuanced, slate-coated*



Schulsporthalle in Stollberg

Planung: BAUCONCEPT, Lichtenstein/Sachsen

FARO [NF]

*schwarz-nuanciert, geschiefert
swart-genuanceerd, geschilferd
noir nuancé, ardoisé
black-nuanced, slate-coated*



PORTLAND [NF]



BRISBANE [NF]



BRIGHTON [NF]



MANCHESTER [NF]



Hermes-Verwaltung, Löhne
Planung: h1plan GmbH, Bünde



SYDNEY [NF]





CAMBRIDGE [NF]



CAMBRIDGE [2DF]



*Feuerwache in Wilhelmshaven
Planung: Griesemann & Griesemann Architekten, Wilhelmshaven*

CAMBRIDGE [NF]



Campus in Hildesheim

Planung: schulze & partner.architektur, Hannover

CHELSEA [NF]

*basalt-bunt
basalt-bont
basalte nuancé
basalt variegated*



CHELSEA [NF]

*basalt-bunt
basalt-bont
basalte nuancé
basalt variegated*



CHELSEA [LDF]

*basalt-bunt
basalt-bont
basalte nuancé
basalt variegated*



NOTTINGHAM [NF]

*Fußsortierung
voetsortering
assortiment revers
reverse facing*



NOTTINGHAM [LDF]

*Fußsortierung
voetsortering
assortiment revers
reverse facing*



WINDSOR [NF]



WELLINGTON [NF]

*Fußsortierung
voetsortering
assortiment revers
reverse facing*



OXFORD [NF]



OXFORD [2DF]



*SB-Markt in Oldenburg
Planung: 9° architecture, Oldenburg (D), Amersfoort (NL)*

OXFORD [NF]



ACCUM [NF]

*blau-braun
blauw-bruin
bleu-brun
blue-brown*



ACCUM [2DF]

*blau-braun
blauw-bruin
bleu-brun
blue-brown*



[2DF]

ACCUM

*schmelz-blau-braun
smelt-blauw-bruin
fondu bleu-brun
enamel blue-brown*

[NF]



*SB-Markt in Oldenburg
Planung: Alexander Bielefeld, Edeweicht*

ACCUM [NF]
*schmelz-blau-braun
smelt-blauw-bruin
fondu bleu-brun
enamel blue-brown*



[DF]

SHEFFIELD



[NF]



SHEFFIELD / NEWCASTLE NF im Mischungsverhältnis 50 : 50



[NF]

NEWCASTLE

[DF]



Stadtvillen in Köln

Planung: Cornelius Schmitz-Helbig, Köln



ADELAIDE [NF]

burgund
Bourgogne
Bourgogne
Burgundy





Bürogebäude in Emden



BRISTOL [NF]



PERTH [NF]



[DF]

WIESMOOR

*kohle-weiß
kolen-wit
blanc charbonné
coal-white*



[NF]



Verwaltungsgebäude in Münster

Planung: behet bondizio lin architekten, Münster



[DF]

WIESMOOR

*hellgrau-bunt
lichtgrijs-bont
gris clair nuancé
light grey variegated*



[NF]



[DF]

WIESMOOR

*erd-bunt
aard-bont
terre nuancé
earthy shaded*



[NF]

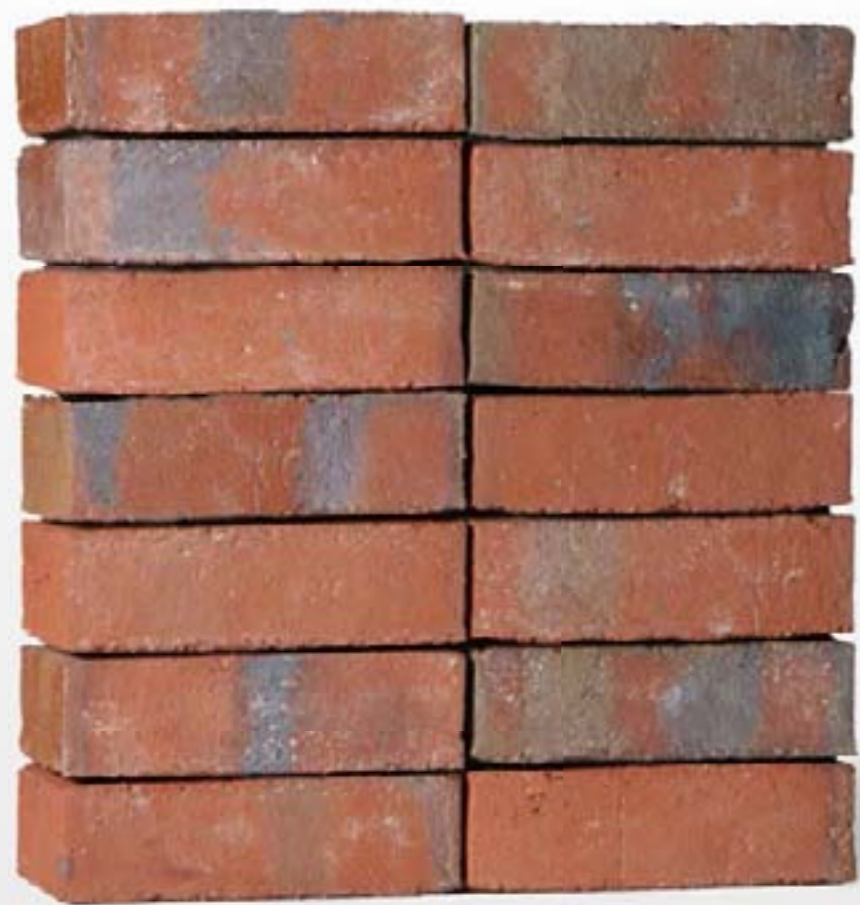

[NF]

WIESMOOR

*hellrot-bunt
lichtrood-bont
rouge clair nuancé
light red variegated*



[DF]



Wohngebäude in Tilburg (NL)

Planung: Jacq. de Brouwer, Peter Kejsers, Goirle (NL)

WIESMOOR [DF]

*hellrot-bunt
lichtrood-bont
rouge clair nuancé
light red variegated*



[NF]

WIESMOOR

*kohle-bunt
kolenbrand-bont
charbonné nuancé
coal variegated*



[DF]



*Bürogebäude in Münster
Planung: Landheer Architekten, Münster*

WIESMOOR [DF]

*kohle-bunt
kolenbrand-bont
charbonné nuancé
coal variegated*



[DF]

WIESMOOR

rotblau-bunt
roodblauw-bont
rouge-bleuté nuancé
red-blue variegated



[NF]



Zentrumsüberbauung in Kloten (CH)

Planung: Ernst Niklaus Fausch Architekten, Zürich (CH)

WIESMOOR [NF]

rotblau-bunt
roodblauw-bont
rouge-bleuté nuancé
red-blue variegated



FORMBACK [NF]

*graphit-bunt
grafiet-bont
graphite nuancé
graphite variegated*

*Konservenmanufaktur in Lollar
Planung: Joachim Kleinberg, Architekt, Ruttershausen*

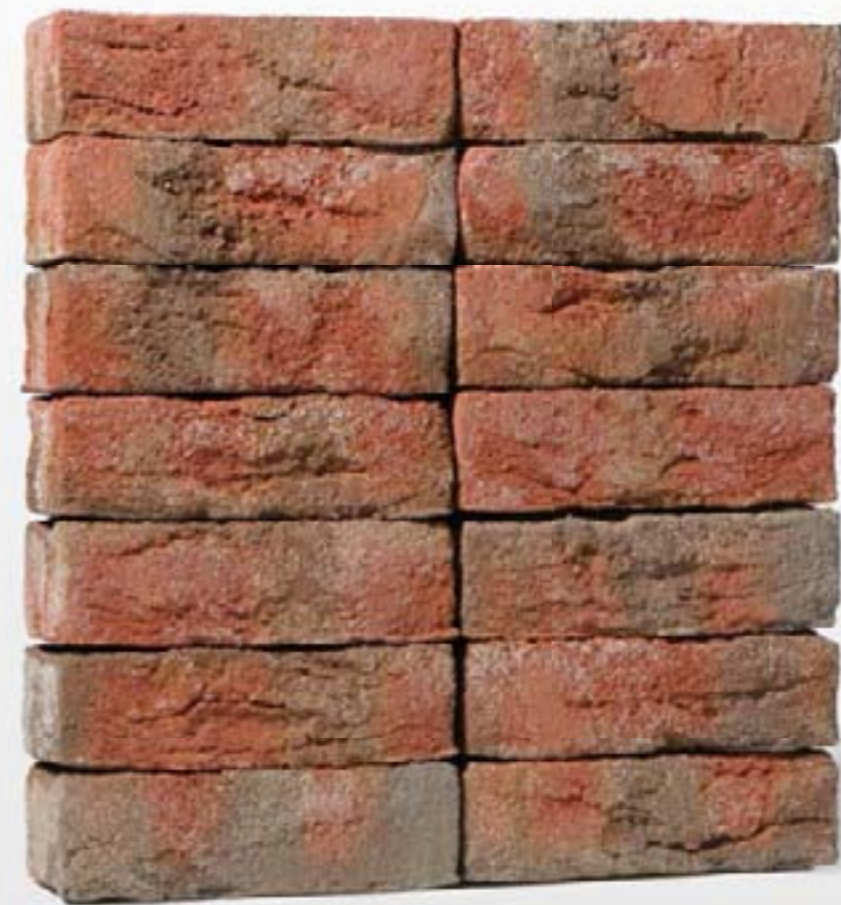

FORMBACK [NF]

*buntgeflammt
bontgevlamd
nuancé flammé
variegated-flashed*



FORMBACK [NF]

*rot-braun
roodbruin
rouge-brun
red-brown*



FORMBACK [NF]

*hellrot-bunt
lichtrood-bont
rouge clair, nuancé
light red variegated*



FEHNBRAND [NF]

*buntgeflammt
bontgevlamd
nuancé flammé
variegated-flashed*

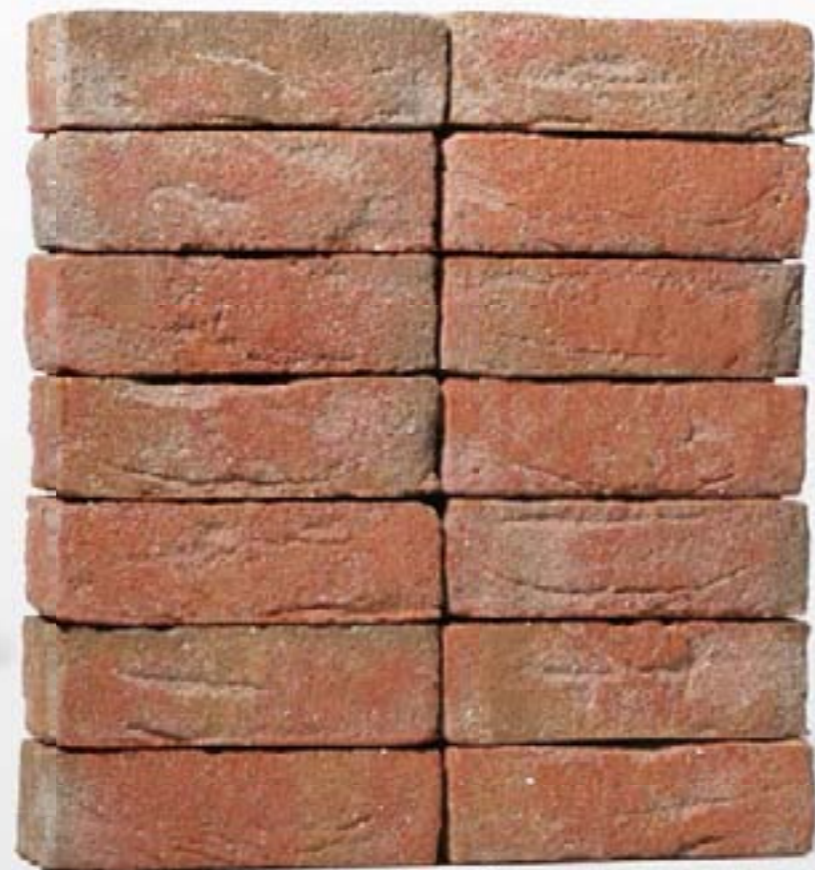

FEHNBRAND [NF]

*hellrot-bunt
lichtrood-bont
rouge clair, nuancé
light red variegated*



Justizentrum in Debrecen (H)

Planung: Koller és Társa Tervez Kft. Architekten, Pécs (H)

FEHNBRAND [NF]

*hellrot-bunt
lichtrood-bont
rouge clair, nuancé
light red variegated*



Produktionsgebäude in Balgach (CH)
Planung: Baumschlager Eberle Architekten, Lochau (A)

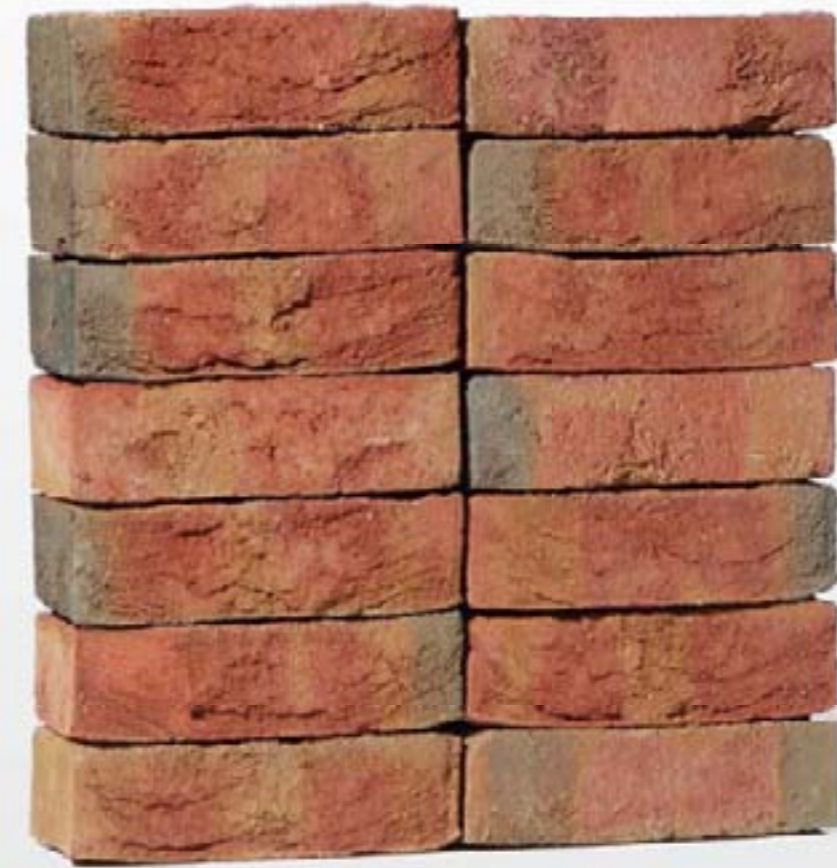

WASSERSTRICH [NF]

*hellrot-bunt
lichtrood-bont
rouge clair, nuancé
light red variegated*





WASSERSTRICH [NF]

buntgeflammt
bontgevlamd
nuancé flammé
variegated-flashed



Einfamilienhaus in Winsum (NL)
Planung: Bert Huitsing bna, Drachten (NL)



Wohnanlage in Döttingen (CH)

Planung: Haefeli Architekten, Döttingen (CH)



RYSUM [NF]

flamm-bunt
bontgevlamd
flammé nuancé
coal variegated





[2DF]

[NF]

GREETSIEL

friesisch-bunt, glatt
fries-bont, glad
frison-nuancé, lisse
Frisian variegated, smooth



GREETSIEL [NF]

friesisch-rot, glatt
fries-rood, glad
rouge frison, lisse
Frisian red, smooth

GREETSIEL [NF]

friesisch-rot, genarbt/besandet
fries-rood, generfd/bezand
rouge frison, nervuré/sablé
Frisian red, scored/sanded



GREETSIEL [NF]

friesisch-bunt, genarbt/besandet
fries-bont, generfd/bezand
frison-nuancé, nervuré/sablé
Frisian variegated, scored/sanded



Gestütswohnhaus in Lemwerder/Weser
Planung: Alfons Brüggehagen, Molbergen

GREETSIEL [NF]

friesisch-bunt, glatt
fries-bont, glad
frison-nuancé, lisse
Frisian variegated, smooth



Sportinternat des 1. FC Köln
Planung: Lothar Jeromin, Essen

FILSUM [NF]

vulcan-bunt
vulkaan-bont
volcan nuancé
volcano-variegated



FILSUM [NF]

vulcan-bunt
vulkaan-bont
volcan nuancé
volcano-variegated



JEVER [NF]

friesisch-rot
fries-rood
rouge-frison
Frisian red



JEVER [NF]

friesisch-bunt
fries-bont
frison-nuancé
Frisian variegated



Vileda-Zentrale, Weinheim

Planung: BAURCONSULT, HaBfurt

WESTERWALD [NF]

*bunt, glatt
bont, glad
nuancé, lisse
variegated, smooth*



WESTERWALD [NF]

*bunt, glatt
bont, glad
nuancé, lisse
variegated, smooth*



WESTERWALD [NF]

*rot, glatt
rood, glad
rouge brique, lisse
red, smooth*



DARWIN [NF]



CANBERRA [NF]

*herbstlaub, glatt
herfstkleur, glad
feuille d'automne, lisse
autumn leaves, smooth*



*Hochschule in Krakau (PL)
Planung: Krzysztof Kiendra, Krakau (PL)*

CANBERRA [NF]

*herbstlaub, glatt
herfstkleur, glad
feuille d'automne, lisse
autumn leaves, smooth*



Bürokomplex „spreepart“, Berlin

Planung: Kny + Weber, Berlin

MELBOURNE [NF]

ziegelrot, glatt, Fußsortierung
 baksteen, glad, voetsortering
 rouge brique, lisse, assortiment revers
 brick red, smooth, reverse facing



MELBOURNE [NF]

ziegelrot, glatt
 baksteenrood, glad
 rouge brique, lisse
 brick red, smooth



MELBOURNE [NF]

ziegelrot, genarbt
 baksteenrood, generfd
 rouge brique, nervuré
 brick red, scored



Wohnsiedlung in Oldenburg
 Planung: METZGER&MOHR, Oldenburg
 Bernd Schorr, haus22, Oldenburg

DYKBRAND [NF]

*flämisch-bunt
 bont gevlamd
 nuancé flammé
 Flemish variegated*

GEESTBRAND [NF]

*bunt-weiß
 witbont
 nuancé-blanc
 white variegated*



DYKBRAND [NF]

*flämisch-bunt
 bont gevlamd
 nuancé flammé
 Flemish variegated*





MOORBRAND [NF]

*lehm-bunt
leem-bont
limon nuancé
loam-variegated*



*Bürolofts in der Bremer Überseestadt
Planung: Hilmers Lamprecht Architekten, Bremen*



Ferienhaus in Brandenburg

Planung: Architektin Dr. Dipl.-Ing. Dana Malzahn-Knauer, Berlin

MOORBRAND [NF]

*sandgelb-bunt
zandgeel-bont
jaune sable, nuancé
sand-yellow variegated*



MOORBRAND [NF]

*sandgelb-bunt
zandgeel-bont
jaune sable, nuancé
sand-yellow variegated*



MOORBRAND [NF]

*torf-bunt
turf-bont
tourbe-nuancé
peat variegated*



GEESTBRAND [NF]

*felsgrau
rotsgrijs
gris-roche
rock grey*



GEESTBRAND [NF]

*bunt-weiß
witbond
nuancé-blanc
white-variegated*



*Wohnanlage in Hamburg
Planung: kbnk Architekten, Hamburg*

GEESTBRAND [NF]

*bunt-weiß
witbond
nuancé-blanc
white-variegated*



Wohnanlage „Vier Sonnen“ in Moskau (RUS)

Planung: Werkstatt No. 1, Moskau (RUS)



SORRENTO [NF]

gelb-orange
geel-orange
jaune-orange
yellow-orange



SORRENTO [NF]

sandweiß
zand-wit
blanc-sable
sand-white



Wohnanlage „Vier Sonnen“ in Moskau (RUS)

Planung: Werkstatt No. 1, Moskau (RUS)



Mehrfamilienhäuser in Vaduz (FL)
 Planung: BARGETZE + PARTNER, Triesen (FL)

RAVELLO [2DF]
 sandweiß
 zand-wit
 blanc-sable
 sand-white



RAVELLO [NF]
 sandweiß
 zand-wit
 blanc-sable
 sand-white



RAVELLO [NF]
 baryt-weiß
 bariet-wit
 blanc-baryte
 barite-white



RAVELLO [NF]
 gelb-bunt
 geel-bont
 jaune-nuancé
 yellow-variegated



RAVELLO [NF]
 gelb
 geel
 jaune
 yellow



Wohnüberbauung in Brunnmatt-Ost, Bern (CH)

Planung: esch.sintzel Architekten, Zürich (CH)

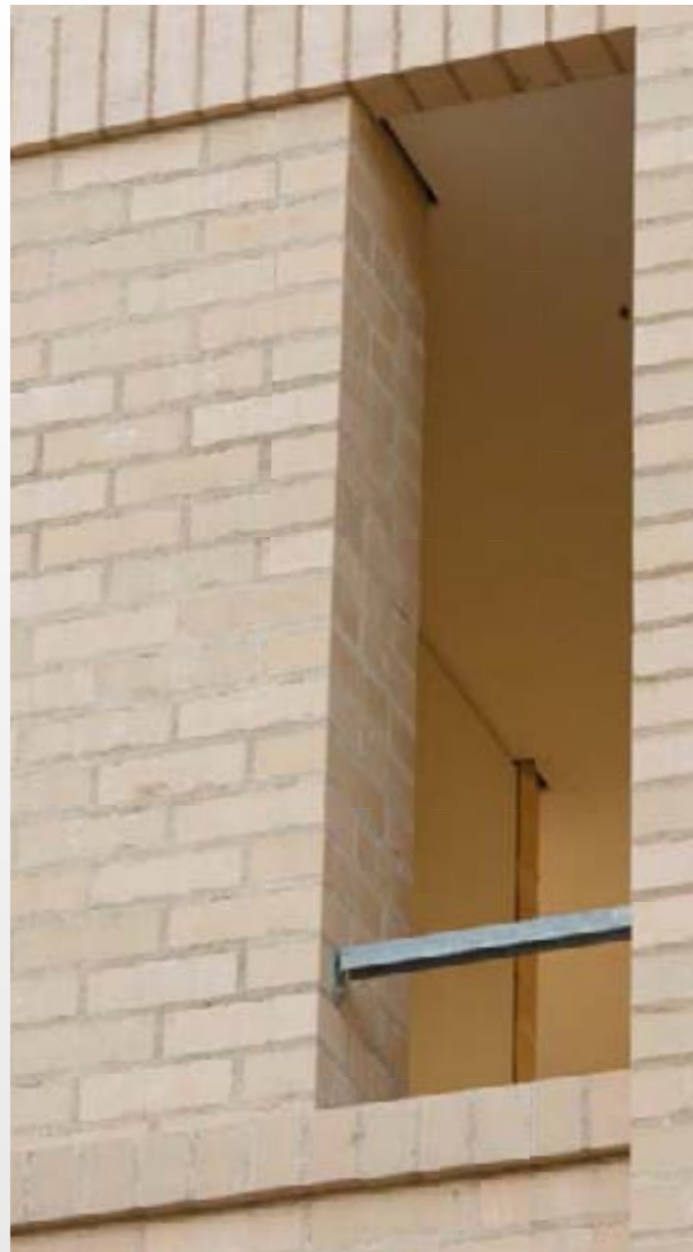

MILANO [NF]

sandweiß, Fußsortierung
zand-wit, voetsortering
blanc-sable, assortiment revers
sand-white, reverse facing



AARHUS [NF]

sandweiß-bunt
zand-wit-bont
blanc-sable nuancé
sand-white variegated



Musikschule in Breslau (PL)



MONTBLANC [NF]

*perlweiß
parelwit
blanc perle
pearl-white*



MALMÖ [NF]

*perlweiß
parelwit
blanc perle
pearl-white*



QUEBEC [NF]

*perlweiß, bossiert
parelwit, getrommeld
blanc perle, bossé
pearl-white, embossed*



ISLAND [NF]

*perlweiß
parelwit
blanc perle
pearl-white*



Wohnhochhaus in Antwerpen (B)
Planung: awg architecten, Antwerpen (B)

OSLO [NF]
perlweiß, glatt
parelwit, glad
blanc perle, lisse
pearl-white, smooth



OSLO [NF]
perlweiß, genarbt
parelwit, generft
blanc perle, nervuré
pearl-white, scored

OSLO [NF]
perlweiß, glatt
parelwit, glad
blanc perle, lisse
pearl-white, smooth

ESBJERG [NF]
perlweiß
parelwit
blanc perle
pearl-white



Bürogebäude in Gent (BE)
Planung: Arch & Teco Architecture and Planning, Gent (BE)

33% ESBJERG [DF]
66% OSLO [DF]
glatt/glad/lisse/smooth

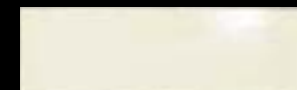

creme 103 / crème / cream

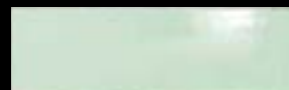

weißgrün 510 / witgroen
vert blanc / white-green



hellblau 420 / helder blauw
bleu clair / pale blue

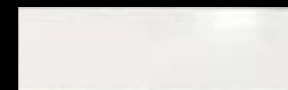

weiß 101 / wit / blanc / white

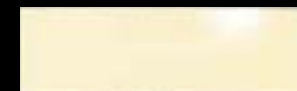

elfenbein hell 102 / ivoor licht
ivoire clair / ivory light



türkisblau matt 311 / turquoise-
blauw mat / turquoise mat /
turquoise matt



lichtblau 210 / lichtblauw
bleu pâle / light blue



hellgrau 905 / lichtgrijs
gris clair / light grey

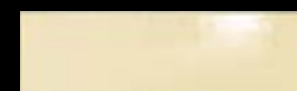

dunkelcreme 104 / donkercreme
crème foncé / dark cream



ozeanblau 209 / ozeanblauw
bleu océan / ocean-blue

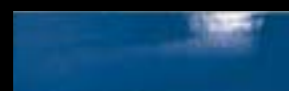

kobaltblau 216 / kobaltblauw
bleu cobalt / cobalt-blue



mittelgrau 902 / agrijs
gris moyen / medium grey



sandgelb 220 / zandgeel
jaune sable / sand-yellow



kieferngrün 208 / dennengroen
vert pin / pine-green

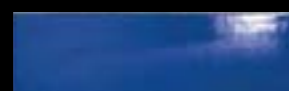

ultramarin 215 / ultramarine
ultramarine / ultramarine-blue



achatgrau fein besandet 900
/ agaatgrijs fijn bezand / gris
agate finement sablé / agate
grey lightly sanded

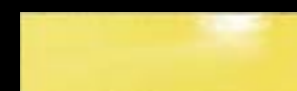

zinkgelb 202 / zinkgeel
jaune zinc / zinc-yellow



schwarzoliv 214 / zwartolijf
noir olive / black olive

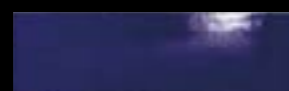

nachtblau 211 / nachtblauw
bleu nuit / night-blue

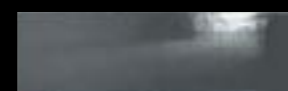

graphitgrau 910 / graphitgrijs
gris graphite / graphite grey



braun matt 315 / bruin mat
brun mat / brown matt

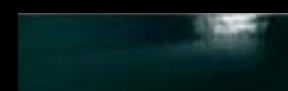
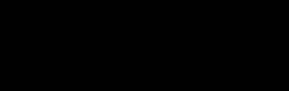

tiefschwarz 213 / diepzwart
noir profond / deep black

DIE FARBIG GLASIERTEN

Die Röben Farbpalette enthält 22 verschiedene Standardglasuren, die frei von giftigen Stoffen sind. Glänzende Opakglasuren wechseln sich mit matten Oberflächen ab, kräftige Buntfarben mit feinen Pastelltönen. Bei Röben werden die Glasuren doppelt aufgetragen und dann im „Scharfbrand“ unlösbar mit dem Ziegel verbunden. Dadurch werden die Oberflächen äußerst hart und kratzfest. Auf Anfrage werden Keramik-Klinker, Riemchen und Formsteine glasiert. Auf einer, zwei oder drei Sichtseiten, je nachdem, welche Farbflächen im Mauerwerk sichtbar sein sollen.

DE KLEURRIJK GEGLAZUURDE BAKSTENEN

Het Röben kleurenschaal bevat 22 uiteenlopende standaardglazuren die vrij van giftige bestanddelen zijn. Glanzende ondoorzichtige glazuren worden afgewisseld door matte oppervlakken, krachtige bonte kleuren door fijne pasteltinten. Bij Röben worden de glazuren in twee lagen aangebracht die zich vervolgens in het zogenaamde „Scharfbrand“-procedé aan de baksteen hechten. Daardoor worden de oppervlakken buitengewoon hard en krasvast. Op verzoek worden keramische bakstenen, steenstrips en profielstenen geglaazuurd. Afhankelijk van het feit welke kleurvlakken in het metselwerk zichtbaar moeten zijn, vindt dit op een, twee of drie zichtzijden plaats.

LES ÉMAILLÉS COLORÉS

La palette des couleurs Röben comprend 22 émaux standards différents, tous exempts de produits toxiques. Des émaux opaques et brillants alternent avec des surfaces mates, des couleurs vives alternent avec la douceur de tons pastel. Chez Röben on applique une double couche d'émail avant de la faire adhérer de façon permanente grâce à la cuisson. Les surfaces sont rendues ainsi particulièrement solides et résistantes aux rayures. Sur demande, il est possible d'émailler les klinkers céramiques, les plaquettes et les briques moulées. Sur une, deux ou trois faces visibles, selon les surfaces colorées qui doivent être visibles sur la façade.

THE COLOURED GLAZES

There are 22 different standard glazes in the Röben colour range, all free of toxic substances. Shimmering opaque glazes alternate with matt surfaces, bold colours with delicate pastel shades. At Röben, glazes are applied twice and then permanently bonded to the brick during the final firing, the so-called 'Scharfbrand'. This produces an extremely hard and scratch-resistant surface. On request, ceramic bricks, strip tiles and specially shaped bricks can be glazed. On one, two or three sides, depending which coloured surface is to be visible in the brickwork.

„Motel One Berlin-Ku'Damm“
Planung: Benedict Tonon, Berlin

Glasierte Röben Klinker in weiß, rot und türkis.
Geglazuurde Röben baksteen in wit, rood en turquoise.
Des klinkers Röben émaillés en blanc, rouge ou turquoise.
Glazed Röben bricks in white, red and turquoise.



R I E M C H E N



D I E S C H L A N K E S E I T E E C H T E R K L I N K E R

Echte Rieben Klinker-Riemchen sind aus hochwertigem Ton und rein natürlichen Ursprungs. Sie werden als Sichtseiten ebenso sorgfältig und hart gebrannt wie die „Großen“ und haben dieselben positiven Eigenschaften wie die Klinker. Sie werden nicht gemauert, sondern auf die vorbereitete Wand oder Mauer geklebt. Dank passender Winkelriemchen für die Außenecken ist die so entstehende Fassade von einem massiven Mauerwerk optisch nicht mehr zu unterscheiden. Ideal für Wärmedämm-Systeme, deren Komponenten von den Riemchen zuverlässig und dauerhaft vor Witterungseinflüssen, Algenbefall und Spechtschäden geschützt werden.

STEENSTRIPS – DE SLANKE ZIJDE VAN ECHTE BAKSTENEN

De echte Rieben bakstenen steenstrips zijn vervaardigd van hoogwaardige klei en zijn een zuiver natuurlijk product. Ze worden als zichtzijden net zo zorgvuldig en hard gebakken als hun „grote broers“ en hebben dezelfde eigenschappen als de bakstenen. Ze worden niet gemetseld, maar gewoon tegen de voorbereide binnen- of buitenmuur aan gelijmd. Dankzij passende hoeksteenstrips voor de buitenhoeken is de zo ontstaande façade optisch niet meer te onderscheiden van massief metselwerk. Ideaal voor warmte-isolatiesystemen waarvan de componenten betrouwbaar en op lange termijn door de steenstrips beschermd worden tegen weersinvloeden, algengroei en door de specht veroorzaakte beschadigingen.

LES PLAQUETTES – LA FACE FINE DES KLINKERS

Les véritables plaquettes klinker Rieben sont fabriquées à partir d'argile de haute qualité et elles sont d'origine purement naturelle. En tant que faces visibles, elles bénéficient d'une cuisson tout aussi soignée et efficace que les « grands » et elles disposent des mêmes caractéristiques positives que les klinkers. Elles ne sont pas maçonnées mais collées sur le mur ou la façade préparés. Grâce à des plaquettes d'angle assorties pour les coins extérieurs, il n'est pas possible visuellement de constater une différence entre la façade ainsi obtenue et une façade massive. Elles sont idéales pour les systèmes d'isolation thermique dont les composants sont ainsi protégés de façon durable et fiable par les plaquettes contre les intempéries, la formation d'algues et les dégâts causés par les pics.

STRIP TILES - THE SLIM SIDE OF GENUINE BRICKS

Genuine Rieben brick strip tiles are made from high-quality clay of pure natural origin. They are manufactured with precisely the same amount of care, fired just as hard as the 'big ones', and have the same positive properties as the bricks. Strip tiles are not laid; they are bonded with the prepared wall or masonry. Thanks to matching angular facing strips for the outer corners, the resulting façade is indistinguishable from a solid brick wall. Ideal for thermal insulate composite systems where strip tiles reliably and durably protect components against weathering, algae and woodpecker damage.

Rieben hat mehr als 70 verschiedene Riemchenfarben, -formate und -oberflächen. Und dazu die passenden Winkelriemchen.

Rieben a plus de 70 couleurs, formats et surfaces de plaquettes différents ainsi que les plaquettes d'angles assorties.

Rieben heeft meer dan 70 verschillende steenstriplineuren, -formaten en oppervlakken. En natuurlijk de erbij passende hoeksteenstrips.

Rieben has strip tiles in over 70 different colours, formats and surfaces. And the matching angular facing strip tiles.





MANCHESTER



PERTH



FARO schwarz-nuanciert, glatt
zwart genuanceerd, glad / noir nuancé, lisse / black-nuanced, smooth



ODENWALD schmelz-bunt / smelt-bont / fondu-nuancé / enamel-variegated

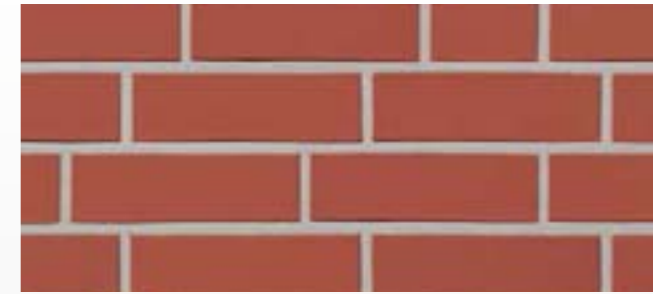

MELBOURNE ziegelrot, glatt / baksteenrood, glad / rouge brique, lisse / brick red, smooth



RHÖN ziegelrot, genarbt
baksteenrood, generfd / rouge brique, nervuré / brick red, scored



SYDNEY



AARHUS silberschwarz
zilver zwart / noir argenté / silver black



FARO schwarz-nuanciert, geschiefert / zwart genuanceerd, geschilfterd / noir nuancé, ardoisé / black-nuanced, slate-coated



WESTERWALD bunt, glatt
bont, glad / nuancé, lisse / variegated, smooth



FILSUM vulcan-bunt
vulkaan-bont / volcan nuancé / volcano-variegated



RHÖN bunt, genarbt
bont, generfd / nuancé nervuré / variegated, scored



BRISBANE



AARHUS anthrazit
antraciet / anthracite / anthracite



CANBERRA herbstlaub, glatt
herfstkleur, glad / feuille d'automne, lisse / autumn leaves, smooth



MELBOURNE ziegelrot, genarbt
baksteenrood, generfd / rouge brique, nervuré / brick red, scored

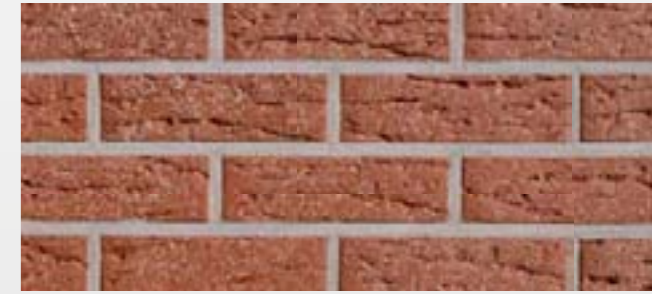

VOGTLAND rot
rood / rouge / red



CHELSEA basalt-bunt
basalt-bont / basalte nuancé / basalt variegated



PORTLAND



ADELAIDE burgund / Bourgogne / Bourgogne / Burgundy



WESTERWALD rot, glatt
rood, glad / rouge, lisse / red, smooth

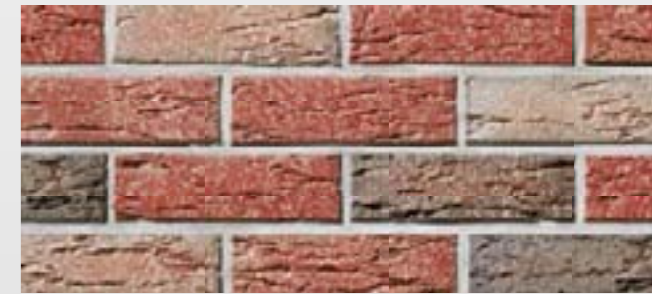
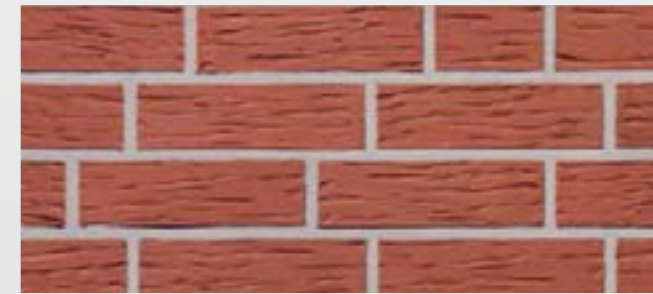

VOGTLAND bunt / bont / nuancé / variegated



GREETSIEL friesisch-rot, genarbt-besandet / fries-rood, generfd-bezand / rouge frison, nervuré-sablé / Frisian red, scored/sanded

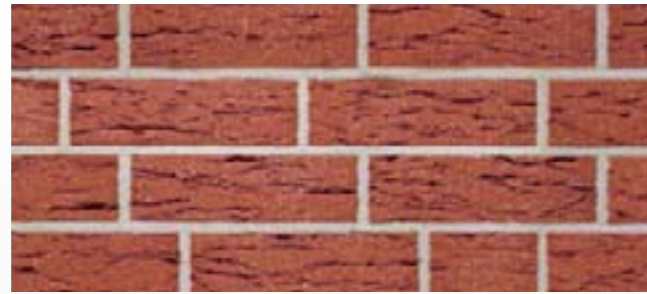

JEVER friesisch-rot / fries-rood / rouge frison / Frisian red



TAUNUS schmelz-bunt / smelt-bont / fondu-nuancé / enamel-variegated



WIESMOOR hellrot-bunt / lichtrood-bont / rouge clair nuancé / light red variegated



WIESMOOR rotblau-bunt / roodblauw-bont / rouge bleu nuancé / red-blue variegated



WIESMOOR kohle-weiß / kolen-wit / blanc-charbonné / coal white



GREETSIEL friesisch-bunt, glatt / fries-bont / frison-nuancé / Frisian variegated



WASSERSTRICH buntgeflammt / bontgevlamd / nuancé flammé / variegated-flashed



FORMBACK graphit-bunt / grafiet-bont / graphite nuancé / graphite variegated



GEESTBRAND bunt-weiß / witbont / nuancé-blanc / variegated-white



GREETSIEL friesisch-bunt, genarbt-besandet / fries-bont, generfd-bezand / frison nuancé, nervuré-sablé / Frisian variegated, scored/sanded



WASSERSTRICH hellrot-bunt / lichtrood-bont / rouge clair, nuancé / light red variegated



FORMBACK hellrot-bunt / lichtrood-bont / rouge clair, nuancé / light red variegated



FORMBACK buntgeflammt / bontgevlamd / nuancé flammé / variegated-flashed



DYKBRAND flämisch-bunt / bontgevlamd / nuancé flammé / Flemish variegated



WIESMOOR erd-bunt / aard-bont / terre nuancé / earthy shaded



DARWIN



JEVER friesisch-bunt / fries-bont / frison-nuancé / Frisian variegated



FORMBACK rot-braun / roodbruin / rouge-brun / red-brown



WIESMOOR kohle-bunt / kolenbrand-bont / charbonné nuancé / coal variegated-flashed



GEESTBRAND felsgrau / rotsgrijs / gris roche / rock grey



AARHUS blaubunt / blue-bont / bleu nuancé / blue variegated



SPESSART bunt
bont / nuancé / variegated



MOORBRAND sandgelb-bunt
zandgeel-bont / jaune-sable, nuancé / sand-yellow variegated



RIMINI gelb, genarbt-besandet
geel, generfd-bezand / jaune, nervuré-sablé / yellow, scored/sanded



WIESMOOR hellgrau-bunt
lichtgrijs-bont / gris clair nuancé / light grey variegated



MONTBLANC perlweiß
parelwit / blanc perle / pearl-white



AARHUS rot-bunt
rood-bont / rouge nuancé / red variegated



MOORBRAND torf-bunt
turf-bont / tourbe-nuancé / peat variegated



RIMINI gelb-bunt, glatt
geel-bont, glad / jaune-nuancé, lisse / yellow-variegated, smooth



AARHUS weißgrau
wit-grijs / blanc gris / white grey



CALAIS



OSLO perlweiß, glatt
parelwit, glad / blanc perle lisse pearl-white, smooth

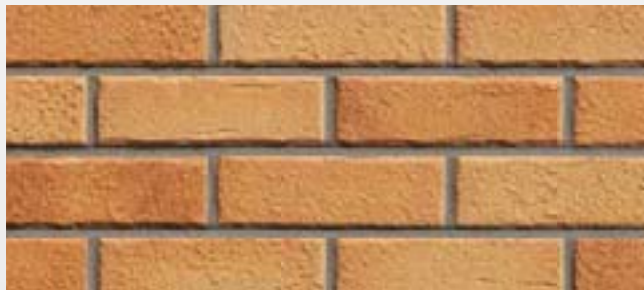

AARHUS gelb-bunt
geel-bont / jaune nuancé / yellow variegated



MOORBRAND torf-bunt
turf-bont / tourbe-nuancé / peat variegated



AARHUS sandweiß-bunt
zand-wit-bont / blanc sable nuancé / sand-white variegated



FARO grau-nuanciert, glatt
grijs-genuanceerd, glad / gris-nuancé, lisse / grey-nuanced, smooth



CALAIS



OSLO perlweiß, genarbt
parelwit, generfd / blanc perle, nervuré / pearl-white, scored



MOORBRAND lehm-bunt
leem-bont / limon nuancé / loam variegated



SORRENTO gelb-orange
geel-orange / jaune-orange / yellow-orange



SORRENTO sand-weiß
zand-wit / blanc-sable / sand-white



FARO grau-nuanciert, glatt
grijs-genuanceerd, glad / gris-nuancé, lisse / grey-nuanced, smooth

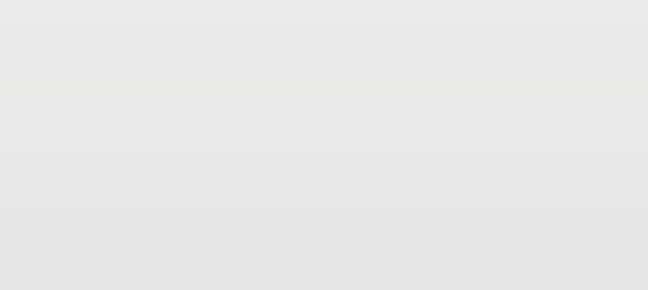

CALAIS



ISLAND perlweiß
parelwit / blanc perle / pearl-white



MANUS KOLLEKTION

So wie sie aussehen, könnten sie typische Handform-Riemchen sein. Tatsächlich sind sie aber echte Klinker-Riemchen in Handformoptik. Zusammengestellt in der außergewöhnlichen MANUS Kollektion – brandneu aus dem modernsten Klinkerwerk Europas. Mit ihrer äußerst geringen Wasseraufnahme von weniger als 3% und ihrer hohen Maßhaltigkeit sind die MANUS-Riemchen für alle WDV-Systeme – mit oder ohne Fugenleitsystem – uneingeschränkt einsetzbar. Frische Trend-Farben und markante Oberflächen setzen die weiteren Akzente in dieser unvergleichlichen Riemchen-Kollektion.

MANUS COLLECTION

Apparemment, ce sont de typiques plaquettes faites-main. En fait, elles sont de vraies plaquettes klinker à l'optique «faitesmain», rassemblées dans l'extraordinaire COLLECTION MANUS et produites dans la plus moderne usine de klinker d'Europe. Avec leur absorption d'eau extrêmement faible de moins de 3% et des tolérance de mesures minimales, les plaquettes de la collection MANUS sont sans reverses appropriées à tout les systèmes mixtes d'isolation thermique. Les couleurs en vogue et les surfaces marquantes sont les arguments supplémentaires pour cette collection incomparable de plaquettes klinker.

MANUS COLLECTIE

Zoals ze eruitzien, zouden het typische handvormsteenstrips kunnen zijn. In werkelijkheid zijn het echte steenstrips in handvormlook. Samengebracht in de buitengewone MANUScollectie – gloednieuw uit de modernste baksteenfabriek van Europa. Met hun buitengewoon geringe wateropname van minder dan 3% en hoge maatvastheid zijn de MANUS-steenstrips onbeperkt bruikbaar voor alle buitengevelisolatiesystemen – met of zonder voeglijnen. Frisse, trendy kleuren en opvallende oppervlakken zetten extra accenten in deze unieke collectie steenstrips

MANUS COLLECTION

From appearance, they could just as well be typical hand-moulded strip tiles. Actually, they are genuine brick strip tiles in a handmoulded look. Put together in the extraordinary MANUS Collection – brand new from Europe's most modern klinker works. Given that they absorb extremely low amounts of water amounting to less than 3% and maintain their form to a very high degree, the MANUS strip tiles can be used without restriction in all composite heat insulation systems – with or without any conductive system in the grouting. Fresh trend colours and striking surfaces define the additional highlights in this incomparable strip tile collection.



MANUS KYRA carbon / carbone



MANUS MOOREA



MANUS ARUBA



MANUS JAVA carbon / carbone



MANUS BANDA

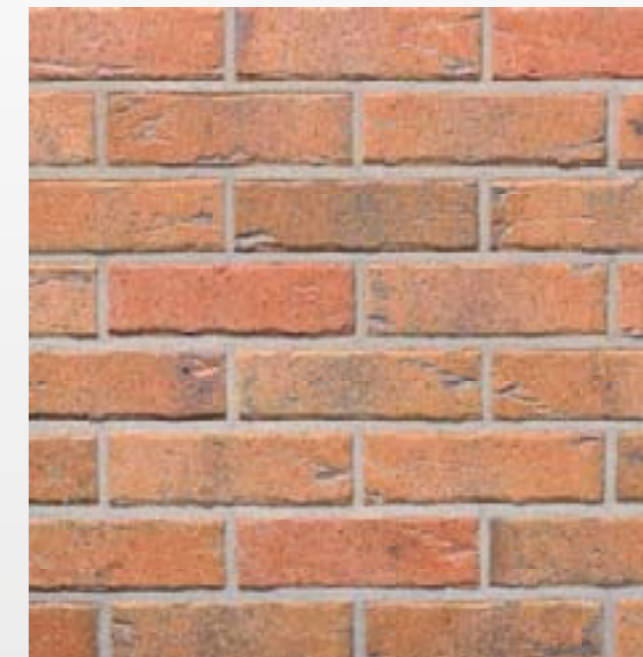

MANUS SAMOA



MANUS BANDA carbon / carbone



MANUS TONGA



MANUS TONGA carbon / carbone



MANUS SALINA carbon / carbone



• **Farben aus dem Standardprogramm**

- Standaard kleuren
- Couleur standard
- Standard colours

● **Objektfarben auf Anfrage**

- Speciale kleuren op aanvraag
- Couleur disponible sur demande
- Special colours upon request

○ **Weitere Formate und Stärken auf Anfrage**

- Andere formaten en diktes op aanvraag

- Autres formats et épaisseurs sur demande.

- Further formats and thicknesses upon request

Keramik-Klinker-Riemchen / Klinker-Steenstrips / Plaquettes en grés-cérame / Ceramic clinker strip tiles	▶	ISLAND perlweiß / parelwit / blanc perle / pearl-white	99	≙ 3	•	•	Bilder / Fotos / Foto's / Pictures Seite / Pagina / Page	Wasser Aufnahme in %* Water absorption in %* Absorption d'eau en %* Water absorption %* DF 240 x 52 x 14 mm	NF 240 x 71 x 14 mm	NF 240 x 71 x 9 mm						
											▶	MONTBLANC perlweiß / parelwit / blanc perle / pearl-white	99	≙ 3		
											▶	OSLO perlweiß, glatt / parelwit glad / blanc perle lisse pearl-white, smooth	99	≙ 3	•	•
▶	OSLO perlweiß, genarbt / parelwit generfd / blanche perle, nervuré / pearl-white, scored	99	≙ 3	•	•											
▶	RIMINI gelb, genarbt/besandet / geel, generfd-bezand / jaune, nervuré-sablé / yellow, scored/sanded	98	≙ 3	•												
▶	RIMINI gelb-bunt, glatt / geel bont, glad / jaune-nuancé, lisse / yellow-variegated, smooth	98	≙ 3	•	•											
▶	AARHUS gelb-bunt / geel-bont / jaune nuancé / yellow variegated	98	≙ 3	•												
▶	AARHUS sandweiß-bunt / sand-wit bont / blanc sable nuancé / sand-white variegated	98	≙ 3	•												
▶	AARHUS weißgrau / wit-grijs / blanc gris / white grey	99	≙ 3	•												
▶	CALAIS	99	≙ 3	•												
▶	SORRENTO sandweiß / zand-wit / blanc-sable / sand-white	98	≙ 3	•												
▶	SORRENTO gelb-orange / geel- orange / jaune-orange / yellow-orange	98	≙ 3	•												
▶	FARO grau-nuanciert, glatt / grijs-genuanceerd, glad / gris-nuancé, lisse / grey-nuanced, smooth	99	≙ 3	•	•											
▶	MANUS TONGA	101	≙ 3	•												
▶	MANUS TONGA carbon / carbone	101	≙ 3	•												
▶	MANUS SALINA carbon / carbon	101	≙ 3	•												
▶	MANUS KYRA carbon / carbon	101	≙ 3	•												

Klinker-Riemchen / Klinker-Steenstrips / Plaquettes klinker / clinker strip tiles	▶	MANUS MOOREA <th rowspan="3">101</th> <th rowspan="3">≙ 6</th> <th rowspan="3">•</th> <th rowspan="3">•</th> <th rowspan="3">Bilder / Fotos / Foto's / Pictures Seite / Pagina / Page</th> <th rowspan="3">Wasser Aufnahme in %* Water absorption in %* Absorption d'eau en %* Water absorption %* DF 240 x 52 x 14 mm</th> <th rowspan="3">NF 240 x 71 x 14 mm</th> <th rowspan="3">NF 240 x 71 x 9 mm</th>	101	≙ 6	•	•	Bilder / Fotos / Foto's / Pictures Seite / Pagina / Page	Wasser Aufnahme in %* Water absorption in %* Absorption d'eau en %* Water absorption %* DF 240 x 52 x 14 mm	NF 240 x 71 x 14 mm	NF 240 x 71 x 9 mm						
											▶	MANUS ARUBA	101	≙ 6		•
											▶	MANUS BANDA	101	≙ 3		•
▶	MANUS BANDA carbon / carbone	101	≙ 3		•											
▶	MANUS JAVA carbon / carbone	101	≙ 6		•											
▶	MANUS SAMOA	101	≙ 3		•											
▶	CHELSEA basalt-bunt / basalt bont / basalte nuancé / basalt variegated	94	≙ 3		•											
▶	FARO schwarz-nuanciert, glatt / zwart genuanceerd, glad / noir nuancé, lisse / black-nuanced, smooth	94	≙ 3	•	•											
▶	FARO schwarz-nuanciert, geschiefert / zwart genuanceerd, geschiefert / noir nuancé ardoise / black-nuanced, slate-coated	94	≙ 3	•												
▶	MANCHESTER	94	≙ 6		•											
▶	AARHUS silberschwarz / zilver zwart / noir argenté / silver black	94	≙ 3		•											
▶	AARHUS rot bunt / rood-bont / rouge nuancé / red variegated	98	≙ 3		•											
▶	AARHUS blau-bunt / blue-bont / bleu nuancé / blue variegated	97	≙ 6		•											
▶	AARHUS anthrazit / antraciet / anthracite / anthracite	94	≙ 3		•											
▶	TAUNUS schmelz-bunt / smelt-bont / fondu-nuancé / enamel-variegated	96	≙ 3		•											
▶	WESTERWALD rot, glatt / rood, glad / rouge, lisse / red, smooth	95	≙ 3	•	•											
▶	WESTERWALD bunt, glatt / bont, glad / nuancé, lisse / variegated, smooth	95	≙ 3	•	•											
▶	SPESART bunt / bont / nuancé / variegated	98	≙ 3		•											
▶	VOGTLAND rot / rood / rouge / red	95	≙ 3		•											
▶	VOGTLAND bunt / bont / nuancé / variegated	95	≙ 3		•											
▶	RHON ziegelrot, genarbt / baksteenrood, generfd / rouge brique, nervuré / brick red, scored	95	≙ 3		•											
▶	RHON bunt, genarbt / bont, generfd / nuancé nervuré / variegated, scored	95	≙ 3	•	•											
▶	ODENWALD schmelz-bunt / smelt-bont / fondu-nuancé / enamel-variegated	95	≙ 6		•											

Klinker-Riemchen / Klinker-Steenstrips / Plaquettes klinker / clinker strip tiles	▶	MELBOURNE ziegelrot, glatt / baksteenrood, glad / rouge brique, lisse / brick red, smooth <th rowspan="3">95</th> <th rowspan="3">≙ 6</th> <th rowspan="3">•</th> <th rowspan="3">•</th> <th rowspan="3">Bilder / Fotos / Foto's / Pictures Seite / Pagina / Page</th> <th rowspan="3">Wasser Aufnahme in %* Water absorption in %* Absorption d'eau en %* Water absorption %* DF 240 x 52 x 14 mm</th> <th rowspan="3">NF 240 x 71 x 14 mm</th> <th rowspan="3">NF 240 x 71 x 9 mm</th>	95	≙ 6	•	•	Bilder / Fotos / Foto's / Pictures Seite / Pagina / Page	Wasser Aufnahme in %* Water absorption in %* Absorption d'eau en %* Water absorption %* DF 240 x 52 x 14 mm	NF 240 x 71 x 14 mm	NF 240 x 71 x 9 mm						
											▶	MELBOURNE ziegelrot, genarbt / baksteenrood, generfd / rouge brique, nervuré / brick red, scored	95	≙ 6		
											▶	CANBERRA herbstaub, glatt / herfstkleur, glad / feuille d'automne, lisse / autumn leaves, smooth	95	≙ 6		
▶	ADELAIDE burgund / Bourgogne / Bourgogne / Burgundy	94	≙ 6		•											
▶	BRISBANE	94	≙ 6		•											
▶	SYDNEY	94	≙ 6		•											
▶	PERTH	94	≙ 6		•											
▶	PORTLAND	94	≙ 6		•											
▶	DARWIN	96	≙ 6		•											
▶	FILSUM vulcan-bunt / vulkaan-bont / volcan-nuancé / volcano-variegated	95	ca.9	•												
▶	GREETSIEL friesisch-bunt, genarbt/besandet / fries-bont, generfd-bezand / frison nuancé, nervuré-sablé / Frisian variegated, scored/sanded	96	ca.9	•												
▶	GREETSIEL friesisch-rot, genarbt/besandet / fries-rood, generfd-bezand / frison-rouge, nervuré-sablé / Frisian red, scored/sanded	96	ca.9	•												
▶	GREETSIEL friesisch-bunt, glatt / fries-bont, glad / frison-nuancé, lisse / Frisian variegated, smooth	96	ca.9	•	•											
▶	JEVER friesisch-rot / fries-rood / frison-rouge / Frisian red	96	ca.9	•	•											
▶	JEVER friesisch-bunt / fries-bont / frison-nuancé / Frisian variegated	96	ca.9	•	•											

Handform-Riemchen / Handform-Steenstrips / Plaquettes fêles-main / Handformed strip tiles	▶	WIESMOOR kohle-bunt / kolenbrand-bont / charbonné nuancé / coal-variegated, embossed <th rowspan="3">97</th> <th rowspan="3">ca.12</th> <th rowspan="3">•</th> <th rowspan="3">•</th> <th rowspan="3">Bilder / Fotos / Foto's / Pictures Seite / Pagina / Page</th> <th rowspan="3">Wasser Aufnahme in %* Water absorption in %* Absorption d'eau en %* Water absorption %* DF 240 x 52 x 14 mm</th> <th rowspan="3">NF 240 x 71 x 14 mm</th> <th rowspan="3">NF 240 x 71 x 9 mm</th>	97	ca.12	•	•	Bilder / Fotos / Foto's / Pictures Seite / Pagina / Page	Wasser Aufnahme in %* Water absorption in %* Absorption d'eau en %* Water absorption %* DF 240 x 52 x 14 mm	NF 240 x 71 x 14 mm	NF 240 x 71 x 9 mm						
											▶	WIESMOOR hellrot-bunt / lichtrood-bont / rouge clair, nuancé / light red variegated	97	ca.12	•	•
											▶	WIESMOOR rotblau-bunt / roodblau-bont / rouge-bleuté nuancé / red-blue variegated	97	ca.12	•	•
▶	WIESMOOR kohle-weiß / kolen-wit / blanc-charbonné / coal-white	97	ca.12	•	•											
▶	WIESMOOR erd-bunt / aard-bont / terre-nuancé / earthy shaded	97	ca.12	•	•											
▶	WIESMOOR hellgrau-bunt / lichtgrijs-bont / gris clair nuancé / light grey variegated	99	ca.12	•	•											
▶	WASSERSTRICH hellrot-bunt / lichtrood-bont / rouge clair, nuancé / light red variegated	96	ca.11		•											
▶	WASSERSTRICH buntgeflammt / bontgevlamd / nuancé/flammé / variegated-flashed	96	ca.11		•											
▶	FORMBACK rot-braun / roodbruin / rouge-brun / red-brown	96	ca.11		•											
▶	FORMBACK hellrot-bunt / lichtrood-bont / rouge clair, nuancé / light red variegated	96	ca.11		•											
▶	FORMBACK buntgeflammt / bontgevlamd / nuancé flammé / variegated-flashed	97	ca.11		•											
▶	FORMBACK graphit-bunt / grafiet-bont / graphite nuancé / graphite variegated	97	ca.11		•											
▶	MOORBRAND sandgelb-bunt / zandgeel-bont / jaune-sable, nuancé / sand-yellow variegated	98	ca.11		•											
▶	MOORBRAND lehm-bunt / leembont / limon-nuancé / loam-variegated	98	ca.11		•											
▶	MOORBRAND torf-bunt / turf-bont / tourbe-nuancé / peat variegated	98	ca.11		•											
▶	DYKBRAND flämisch-bunt / bontgevlamd / nuancé flammé / Flemish variegated	97	ca.11		•											
▶	GEESTBRAND bunt-weiß / witbont / nuancé-blanc / variegated white	97	ca.11		•											
▶	GEESTBRAND felsgrau / rotsgrijs / gris roche / rock grey	97	ca.11		•											

Röben Riemchen werden in Anlehnung an die DIN 105-100 und DIN EN 771-1 geprüft und erfüllen die Anforderungen problemlos. CE-Deklarationen für alle Produkte senden wir auf Anfrage zu.
 Røben steenstrips voldoen ruimschoots aan de gestelde eisen van DIN 105-100 en DIN EN 771-1. CE formulieren stellen wij op aanvraag beschikbaar.
 Les plaquettes Røben sont produites selon les normes des DIN 105-100 et DIN EN 771-1. Les déclarations CE sont disponibles sur demande.
 Røben strip tiles are tested in close accordance with DIN 105-100 and DIN EN 771-1 and meet those demands without any problems.
 *gemäß DIN EN ISO 10545, Teil 3 / naar DIN EN ISO 10545-3 / selon DIN EN ISO 10545-3 / acc. to DIN EN ISO 10545-3

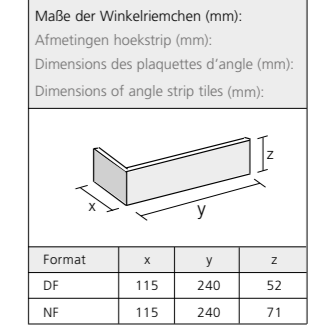

Zu **allen** Røben Riemchen gibt es die entsprechenden Winkelriemchen.

Voor **alle** steenstrips is een bijpassende hoekstrip te verkrijgen.

Les plaquettes d'angle sont disponibles pour **toutes** les plaquettes Røben.

The angle strip tiles are available for **every** Røben strip tiles.

DIE ZIEGELFORMATE

DE BAKSTEENFORMATEN

LES FORMATS DES BRIQUES

Die Entscheidung, welches Ziegelformat am besten zu einem Haus passt, bleibt dem Gestaltungswillen des Bauherren und des Architekten überlassen. Ein gut gewähltes Format und das Fugenbild unterstreichen den Stil des Hauses.

De beslissing welk baksteenformaat het beste bij een huis past, wordt overgelaten aan de creatieve wil van de opdrachtgever of de architect. Een goed gekozen formaat en het aanzien van de voegen onderstrepen de stijl van het huis.

The decision as to which brick format best suits a house remains the preference of the client and the architect according to the design. A well-chosen format and the grouting pattern underscore the house's style.

Ziegelformat Baksteenformaat Format de la brique Brick format	Stück/m ² inkl. Fugen Stuks/m ² met voegen Nombre par m ² joints inclus piece/m ² , joints incl.
2 DF	33
DF	66
Sparkl./verblender DF / Holle strengperssteen DF Mulots DF / half brick DF	66
Riemchen DF / Steenstrips DF Plaquettes DF / strip tiles DF	66
NF	48
NF - 9 cm	48
Sparverblender NF / Holle strengperssteen NF Mulots NF / half brick NF	48
Riemchen NF / Steenstrips NF Plaquettes NF / strip tiles NF	48
WF	76
Sparverblender WF / Holle strengperssteen WF Mulots WF / half brick WF	76
Riemchen WF / Steenstrips WF Plaquettes WF / strip tiles WF	76
Modul	50
Hilversum Format / Hilversum formaat / Format Hilversum / Hilversum format	77
LF	33
LDF	53

La décision concernant le format de briques qui convient le mieux à votre façade est importante. Un format choisi de façon adéquate et le dessin des joints soulignent le style du bâtiment.

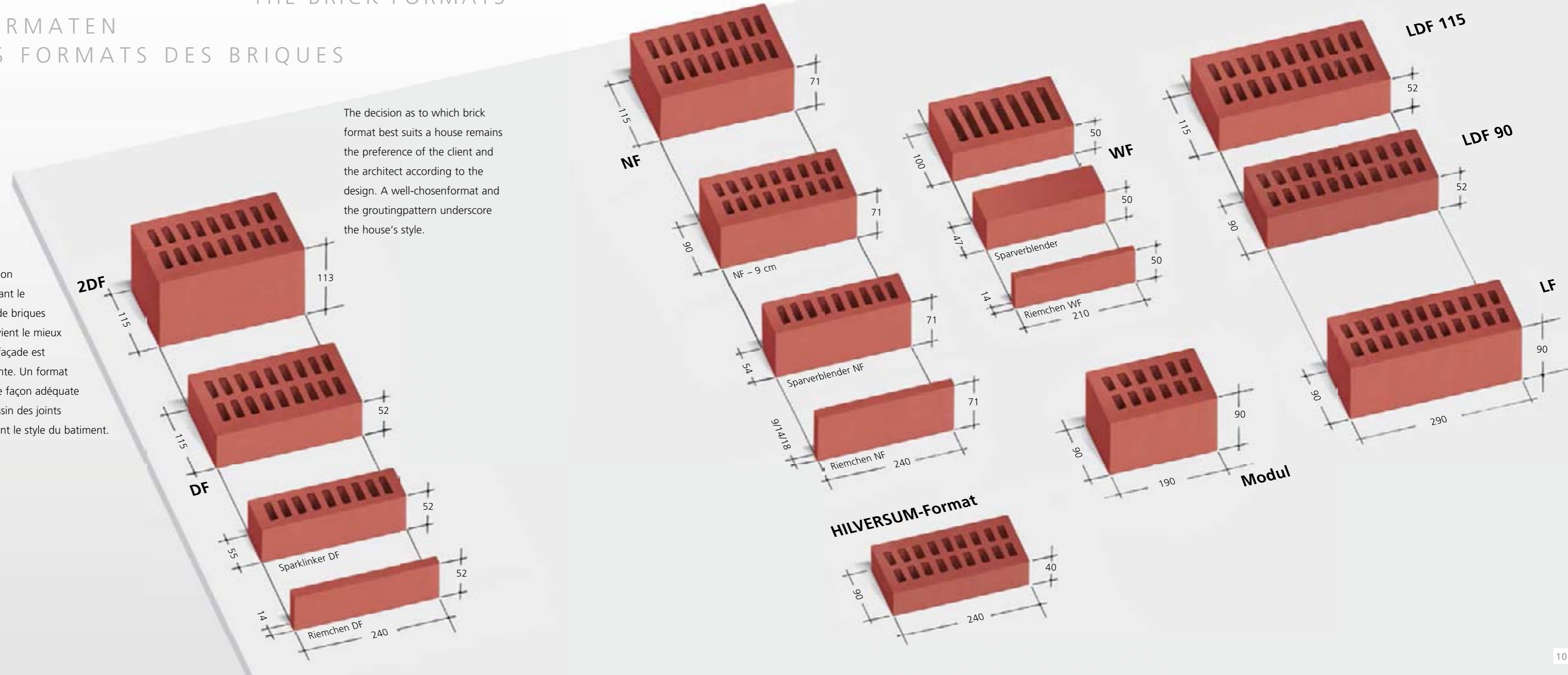



Um die einzelnen Gebäudekuben voneinander abzugrenzen, wurde der Farbton der Fugen abwechselnd hell oder dunkel gewählt. – Röben Handform-Verblender GEESTBRAND bunt-weiß, NF.

Om de afzonderlijke gebouw kubussen van elkaar af te grenzen werd de kleurtoon van de voegen afwisselend licht en donker gekozen. Röben handvorm-verblendsteen GEESTBRAND bontwit, NF.

Afin de pouvoir différencier entre eux les différents bâtiments cubiques, on a choisi de jouer sur la nuance des joints en alternant clair et foncé. – Briques de parement moulées à la main Röben GEESTBRAND, nuancé-blanc, NF.

Alternate light and dark shades of joints were used to subdivide the building's individual cubic shapes. – Röben hand-moulded facing brick GEESTBRAND variegated-white, NF.

DIE FUGEN

An dem auf dieser Seite gezeigten Vergleich wird deutlich sichtbar, welchen großen Unterschied es macht, ob man – bei gleichem Ziegel, gleichem Format und gleichem Mauerverband – hell oder dunkel verfugt. Auch die Ausbildung der Fugen wirkt sich auf den Gesamteindruck aus. Zurückgesetzt und rau ausgeführt zum Beispiel, verstärken sie das Licht- und Schattenspiel im Mauerwerk und lassen die Fassade lebhafter erscheinen. Wir empfehlen, vor dem Verfugen der Fassade zwei oder drei Proben machen zu lassen, um dann die richtige Entscheidung zu treffen.

DE VOEGEN

Aan de op deze pagina getoonde vergelijking kun je duidelijk zien, wat voor groot verschil er bestaat wanneer je – met dezelfde baksteen, hetzelfde formaat en hetzelfde metselverband – licht of donker voegt. Ook de vorming van de voegen heeft op de totaal-indruk effect. Zo wordt bijvoorbeeld in de uitvoering ruw en verdiept het licht- en schaduwspel in het metselwerk versterkt en maakt de façade een levendiger indruk. Ons advies luidt om vóór het voegen van de façade twee of drie proefmuurtjes te laten metselen om vervolgens uw juiste keus te maken.

THE GROUTING

LES JOINTS

La comparaison montrée sur cette page fait nettement ressortir la grande différence entre des joints clairs et des joints foncés, malgré l'utilisation d'une même brique, d'un même format et d'un même appareil. La réalisation des joints influence l'impression globale. Mis en retrait et exécutés grossièrement par exemple, les joints intensifient le jeu de la lumière et des ombres dans la maçonnerie et animent la façade. Pour faire le bon choix, nous vous recommandons de réaliser deux ou trois essais avant de jointoyer la façade.

The examples presented on these pages strikingly visualise the significant difference – despite identical bricks, identical format and identical masonry bond – that light and dark grouting can make. The structure of the grouting also leaves its mark on the overall impression. For example, if the design has a recess and is rough it reinforces the interplay between light and shadow in the masonry, hence lending the façade a greater liveliness. We recommend producing two or three samples before grouting the façade, so as to ensure it is the right choice.



DIE MAUERVERBÄNDE

DE METZELVERBANDEN

Läuferverband

Alle Schichten bestehen aus Läufern, die von Schicht zu Schicht um ½ Stein (= mittlerer Verband) oder um ¼ Stein (= schleppender Verband) versetzt sind.



Blockverband

Läufer und Köpfe wechseln regelmäßig ab. Die Stoßfugen der jeweiligen Schichten liegen senkrecht übereinander.



Kreuzverband

Ähnlich wie beim Blockverband wechseln die Kopf- und Läufer-schichten. Die Stoßfugen jeder zweiten Läufer-schicht sind um ½ Steinlänge versetzt. Daraus ergibt sich das charakteristische „Kreuz-Bild“.



Gotischer Verband

Läufer und Köpfe wechseln innerhalb einer Schicht regelmäßig ab. Die Stoßfugen jeder zweiten Schicht liegen übereinander; dazwischensind sie jeweils um ½ Kopfbreite versetzt.



Märkischer Verband

Je zwei Läufer und ein Kopf wechseln Schicht für Schicht regelmäßig ab, wobei die Stoßfugen jeder zweiten Schicht übereinander liegen.



Wilder Verband

Wie der Name schon sagt, wechseln Läufer und Köpfe unregelmäßig ab.

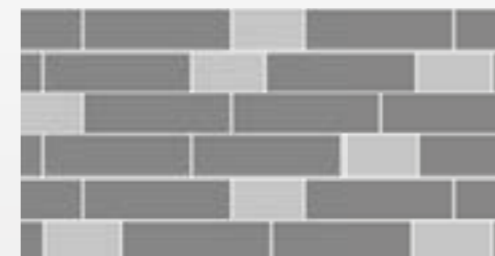

Halfsteensverband

Alle lagen bestaan uit strekstenen die van laag tot laag een halve steen (= middelste verband) of een vierde steen (= slepend verband) uit het verband zijn.

Standaard verband

Strekstenen en kopstenen wisselen elkaar regelmatig af. De stootvoegen van de lagen liggen verticaal boven elkaar.

Kruisverband

Zoals bij het standaard verband wisselen de kop- en streklagen elkaar af. De stootvoegen van elke tweede strek-laag zijn een halve steen-lengte uit het verband. Daardoor ontstaat het karakteristieke „kruisbeeld“.

Vlaams verband

Strekstenen en kopstenen wisselen elkaar binnen één laag regelmatig af. De stootvoegen van elke tweede laag liggen boven elkaar; daartussen zijn ze telkens een halve kopbreedte uit het verband.

Kettingverband

Telkens twee strekstenen en één kopsteen wisselen elkaar laag na laag regelmatig af, waarbij de stootvoegen van elke tweede laag boven elkaar liggen.

Noors verband

Strekstenen en kopstenen wisselen elkaar onregelmatig af.

Appareil à paneresses

Toutes les couches sont formées par des paneresses qui sont décalées d'une couche à l'autre d'une demie brique (appareil médian) ou d'un quart de brique (appareil tiré).

Appareil à blocs

Les paneresses et les boutisses alternent régulièrement. Les joints verticaux des rangées respectives sont placés à la verticale, les uns au-dessus des autres.

Appareil croisé

Tout comme pour l'appareil à blocs, les boutisses et les paneresses alternent. Les joints verticaux de chaque seconde rangée de paneresses sont décalés d'une demi-longueur de brique. Cela donne « l'effet croisé » caractéristique.

Appareil gothique

Les paneresses et les boutisses alternent régulièrement dans une même rangée. Les joints verticaux de chaque seconde rangée sont placés les uns au-dessus des autres, entre les deux, ils sont décalés d'une demie largeur de boutisse.

Appareil « Brandebourgeois »

Deux paneresses et une boutisse alternent régulièrement rangée par rangée, les joints verticaux de chaque seconde rangée sont placés les uns au-dessus des autres.

Appareil irrégulier

Comme le nom le dit, les paneresses et les boutisses alternent irrégulièrement.

Stretcher bond

All courses consist of stretcher bonds, offset course for course by ½ stone (= medium bond) or by ¼ stone (= raking stretcher bond).

Block bond

Stretchers and headers alternate in a regular pattern. The heading joints are positioned in vertical alignment.

Cross bond

The header and stretcher courses alternate like in the block bond. The heading joints of each second stretcher course are offset by ½ stone. This produces the characteristic 'cross pattern'.

Gothic bond

Stretchers and headers alternate in regular patterns within one course. The heading joints of each second course are aligned; beneath them they are offset by ½ header width, respectively.

Märkisch bond

Two stretchers and one header alternate in regular pattern - course for course, whereby the heading joints in each second-course are aligned.

Wild bond

As the name suggests, the headers and stretchers alternate in irregular intervals.

Fantasievoll miteinander kombiniert: Röben Klinker OXFORD in zwei Formaten – DF und 2DF, Läufer und Köpfe.

Fantasievol met elkaar gecombineerd: Röben baksteen OXFORD in twee formaten – DF en 2DF – lange en kopse zijden.

Ingénieusement combiné: Klinker Röben OXFORD en 2 formats – DF et 2DF, paneresses et boutisses.

Imaginatively combined: Röben clinker OXFORD in two formats – DF and 2DF, stretcher and header sides.



RÖBEN FORMSTEINE

RÖBEN VORMSTENEN

Aus Liebe zum Detail: Röben Formsteine sind kleine Kunstwerke, mit denen Details liebevoll geplant und ausgeführt werden können. Es gibt rund 30 verschiedene Standard-Formen, jeweils in Farbe und Oberfläche passend zu den Klinkern und Verblendern. Sonderformen sind auf Anfrage möglich.

Met liefde voor detail: Röben profielstenen zijn kleine kunstwerken waarmee details liefdevol ontworpen en gerealiseerd kunnen worden. Er zijn ca. 30 verschillende standaarduitvoeringen verkrijgbaar, ieder qua kleur en oppervlak passend bij de bakstenen en verblendstenen. Speciale vormen zijn op aanvraag mogelijk.

RÖBEN SHAPED BRICKS

BRIQUES MODULÉES RÖBEN

Avec l'amour du detail: Les briques moulées Röben sont de véritables petits chefs-d'œuvre qui permettent de planifier minutieusement des détails et de les réaliser. Il existe environ 30 formes standard différentes qui, par leur couleur et leur surface, s'harmonisent toujours avec les klinkers et les briques de parement. Des formes spéciales sont possibles sur demande.

For the love of detail: Shaped bricks by Röben are miniature works of art, allowing lovingly planned and executed details. There are about 30 different standard shapes, each with a colour and finish to match the facing bricks. Special shapes are available on request.

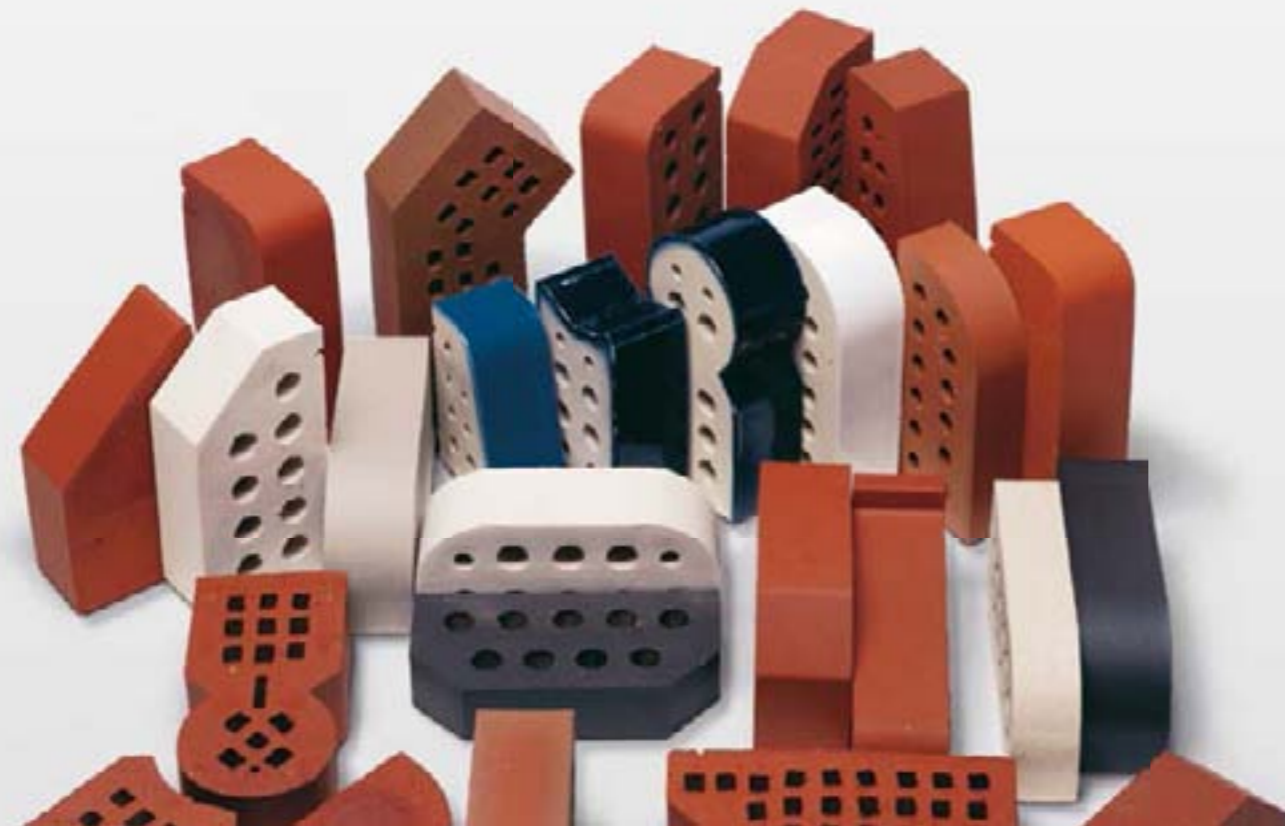

Maßgefertigt: Formziegel für runde Ecken. – Röben Keramik-Klinker OSLO perlweiß, glatt.

Op maat vervaardigd: hulpstukken voor ronde hoeken. - Röben keramische baksteen OSLO. parelwit, glad.

Sur mesure : Briques moulées pour coins arrondis. – Klinker céramique Röben OSLO, blanc perle, lisse.

Made-to-measure: Moulded bricks for rounded corners. Röben ceramic brick OSLO pearl-white, smooth.



DER RÖBEN PLANUNGS-SERVICE THE RÖBEN PLANNING SERVICE
 DE RÖBEN PLANUNGS-SERVICE
 LE SERVICE DE PLANIFICATION RÖBEN

Im Dialog mit dem Architekten entwickelt und produziert der RÖBEN PLANUNGS-SERVICE Ziegel-Fertigteile für Ideen, die konventionell nicht umsetzbar wären. Für den Architekten ergeben sich so völlig neue Dimensionen gestalterischer und konstruktiver Möglichkeiten in der Ziegelarchitektur. – Außerdem berät der RÖBEN PLANUNGS-SERVICE in allen Fragen zum Mauerwerksbau, hilft bei Ausschreibungen, konstruiert und kalkuliert Bauteile, übernimmt die Logistik bis zur Baustelle und begleitet den Bau bis zur Fertigstellung.

In samenspraak met de architect ontwikkelt en produceert RÖBEN PLANUNGS-SERVICE prefab baksteenelementen voor ideeën die conventioneel niet te realiseren zouden zijn. Zo openen zich voor de architect in de baksteenarchitectuur volledig nieuwe dimensies voor mogelijkheden qua vormgeving en constructies. - Bovendien adviseert de RÖBEN PLANUNGS-SERVICE bij alle vragen op het gebied van de metselwerkbouw, is behulpzaam bij de aanbestedingen, construeert en berekent bouwdelen, neemt de logistiek tot op de bouwlocatie over en begeleidt de bouw tot aan de gereedkoming.

MASSGESCHNEIDERTE
 LÖSUNGEN FÜR DEN
 PLANER

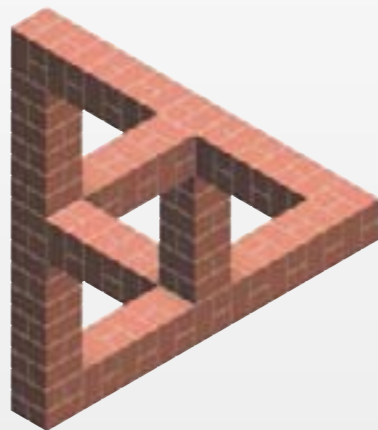

OPLOSSINGEN OP
 MAAT VOOR DE
 ONTWERPER

DES SOLUTIONS SUR
 MESURE POUR LE
 PLANIFICATEUR

CUSTOMISED
 SOLUTIONS
 FOR PLANNERS

C'est dans un dialogue avec l'architecte que le SERVICE DE PLANIFICATION RÖBEN met au point et produit des pièces en briques préfabriquées pour réaliser des idées qui ne pourraient pas être mises en œuvre avec les moyens traditionnels. Les architectes obtiennent ainsi de toutes nouvelles dimensions de possibilités créatives et constructives dans l'architecture à base de briques. – De plus, le SERVICE DE PLANIFICATION RÖBEN vous conseille pour toutes les questions que vous pouvez vous poser dans le domaine de la construction de façades, il vous aide pour vos appels d'offre, il fabrique et calcule des éléments de construction, il se charge de la logistique jusqu'au chantier et accompagne la construction jusqu'à son achèvement.

The RÖBEN PLANNING SERVICE works closely with architects in designing and producing pre-fabricated brick products that cannot be realized in a conventional way. This opens up a whole new world of creative and structural options in brick architecture for architects. - In addition, the RÖBEN PLANNING SERVICE gives advice on all aspects of masonry construction, tenders, constructs and calculates structural components, assumes logistics up to the building site and follows construction right through to completion.

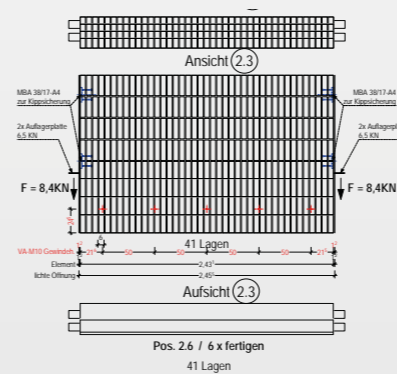
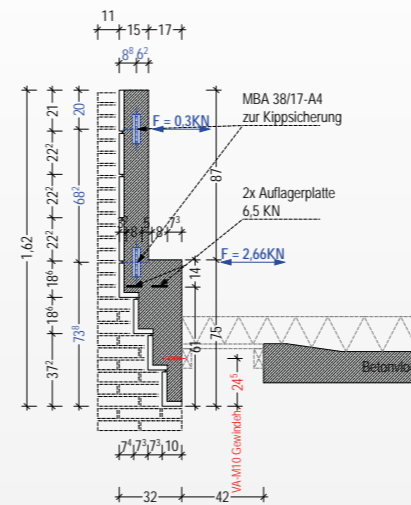

Neue vorgebaute Fassade mit konventionell ummauerten Stahlbetonpfeilern und Röben Ziegel-Fertigteilen in Form von abgetreppten, aufgelegten Fassadenelementen.



Een nieuwe gevelwand die voor het bestaande gebouw werd geplaatst, bestaande uit peilers in gewapend beton met daar rond conventioneel metselwerk en Röben prefab-elementen in trapvorm, bekleed met gevelsteenstrippen.

Nouvelle façade construite devant l'ancienne avec piliers maçonnés conventionnellement autour du noyau de béton et éléments en saillie préfabriqués Röben appliqués.

New, built on in front façade with reinforced concrete pillars conventionally covered with bricks and Röben prefab elements in the shape of applied staggered façade elements.

IHR PERSÖNLICHER OBJEKTSTEIN

VOTRE PROPRES BRIQUE UW PERSOONLIJKE OBJECTSTEEN

YOUR PERSONAL DESIGNER BRICK

Röben BRICK-DESIGN® - zunächst vielleicht nur eine vage Vorstellung von der Fassade, dann ein kreativer Prozess, an dessen Ende ein echter Klinker steht – ursprünglich, charaktervoll, authentisch. Röben erfindet die Handwerklichkeit und Natürlichkeit des Ziegelsteins neu. Gemeinsam mit unseren Keramikern und Brennmeistern entwickeln Sie Ihren persönlichen Stein. Von uns geformt und gebrannt wird Ihre Vision Realität.

Röben BRICK-DESIGN® - aanvankelijk misschien alleen maar een vage voorstelling van de façade, dan een creatief proces, waarvan aan het einde een echte baksteen staat – oorspronkelijk, karakteristiek, authentiek. Door Röben wordt het ambachtelijke en de natuurlijkheid van de baksteen opnieuw uitgevonden. Samen met onze keramisten en bakmeesters ontwikkelt u uw persoonlijke steen. Door ons gevorm en gebakken wordt uw visie realiteit.

Röben BRICK-DESIGN® – peut-être dans un premier temps seulement une vague idée de la façade, puis un processus créatif à la fin duquel on obtiendra un véritable klinker – fidèle à ses origines, authentique et plein de caractère. Röben réinvente le côté artisanal et naturel de la brique. De concert avec nos céramistes et nos maîtres briquetiers vous mettez au point votre propre brique. Nous réaliserons votre vision en la formant et en la cuisant.

Röben BRICK-DESIGN® – the façade is perhaps no more than a vague idea at the start, then a creative process, culminating in the production of a brick – original, full of character, authentic. Röben reinvents the craftsmanship and natural characteristics of the brick. Join forces with our ceramists and brick kiln foremen in developing your personal brick. Formed and fired in our hands, your vision becomes a reality.

BRICK-DESIGN®
by Röben

Kontakt / Contact
Tel. ++49 (0) 4452 88-123
info@brick-design.com
brick-design.com



„Für den Laien ist das hier nur schwarzer Matsch, für mich ein feiner Rohstoff, mit dem wir durch Mischen, sorgfältiges Aufbereiten und genau gesteuertes Brennen ein riesiges Spektrum schöner Ziegel herstellen können. Aber das Wichtigste ist die Erfahrung, was mit Ton geht – und was nicht.“

Hans-Jürgen Reske
Leiter des Röben-Werkes
Querenstede / Ammerland

„Voor de leek is dat wat je ziet alleen maar zwarte modder, voor mij is het fijne grondstof waarmee wij door mengen, zorgvuldig bewerken en een nauwkeurig geregeld bakken een reusachtig spectrum aan fraaie stenen kunnen vervaardigen. Maar het allerbelangrijkste is de ervaring, wat met klei wel mogelijk is – en wat niet.“

Hans-Jürgen Reske
Hoofd van de Röben-fabriek
Querenstede / Ammerland

« Pour un profane, c'est de la boue noire, mais pour moi, c'est une matière première de qualité qui, par des mélanges, des traitements attentifs et une cuisson parfaitement conduite, permet d'obtenir un énorme éventail de briques magnifiques. Mais ce qui est le plus important, c'est l'expérience : savoir ce qu'il est possible de faire avec l'argile – et ce qui ne l'est pas. »

Hans-Jürgen Reske
Directeur de l'usine Röben
Querenstede / Ammerland

„For the uninitiated, this is just black mud but for me, it's a fine raw material. We are able to produce a gigantic spectrum of beautiful bricks through mixing, careful preparation and precisely controlled firings. But the most important factor is experience; knowing what you can do with clay – and what you can't.“

Hans-Jürgen Reske
Manager of the Röben plant
Querenstede / Ammerland



DIE RÖBEN GRUPPE

LE GROUPE RÖBEN DE RÖBEN-GROEP

THE RÖBEN GROUP

Bekanntnis zum Ziegel

Klinker für die Fassade, Tonziegel für das Dach, Feinsteinzeug für den Industrieboden oder Thermoziegel für behagliches Wohnen: Röben ist das größte private Ziegelunternehmen Deutschlands. Mittelständisch, flexibel und innovativ mit einem feinen Gespür für die Erfordernisse modernen Bauens, in Deutschland und der ganzen Welt. Dabei steht das persönliche Bekenntnis zum Ziegel, diesem grundehrlichen Baustoff, immer im Vordergrund unternehmerischen Handelns.

Getuigenis voor de baksteen

Bakstenen voor de façade, dakpannen voor het dak, gresmateriaal voor de industriële vloer of thermostenen voor behaaglijk wonen: Röben is de grootste privé baksteenonderneming van Duitsland. Middelgroot, flexibel en innovatief met een fijne neus voor de aan het moderne bouwen in Duitsland en wereldwijd gestelde eisen. Daarbij staat het persoonlijke getuigenis voor de baksteen, dit goudeerlijke bouw materiaal, steeds op de voorgrond van ons handelen als ondernemer.

En faveur de la brique

Klinker pour les façades, tuiles en argile pour les toits, grès cérame fin pour les sols industriels ou Thermo-briques pour une habitation confortable : Röben est la plus grande entreprise privée de matériaux de construction céramiques en Allemagne, sachant s'adapter et novatrice avec une grande intuition des exigences de la construction moderne, dans le monde entier. Ce qui prime dans toute démarche de l'entreprise, c'est notre engagement personnel en faveur de la brique, ce matériau foncièrement honnête.

Commitment to the brick

Brick for the façade, clay tile for the roof, fine stoneware for industrial flooring or thermos-bricks for comfortable living: Röben is the largest private brick company in Germany; flexible and innovative, with a keen sense of the needs of modern building, in Germany and worldwide. This is the personal commitment to the brick, this thoroughly honest building material, always at the forefront of entrepreneurial activity.

Röben
TONBAUSTOFFE



FREUNDLICH UND KOMPETENT: IHRE RÖBEN REPRÄSENTANTEN

Das persönliche Gespräch ist durch nichts zu ersetzen. Im gegenseitigen Gedankenaustausch werden Ideen entwickelt und Lösungen vorbereitet. Der für Ihre Region zuständige Röben Repräsentant zeigt Ihnen gerne die Möglichkeiten, die unser umfangreiches Produktprogramm bereit hält und stellt auf Wunsch den Kontakt zu unserem kompetenten PlanungsService her. Darüber hinaus ist er ausdrücklich dazu befugt, „Nägel mit Köpfen“ zu machen. Ein Blick in die Karte zeigt Ihnen, wer der richtige Ansprechpartner für Sie ist.



1 **Ulrik Strauer**
Eutiner Str. 23
23715 Bosau
Tel. 04527 / 972 888
Fax 04527 / 1215
Mobil 0173 62 74 176
strauer@roeben.com

2 **Hans-Hermann Harms**
Hauptstraße 78a
26529 Rechtsupweg
Tel. 04934 / 91 44 67
Fax 04934 / 91 44 68
Mobil 0173 62 74 143
harms@roeben.com

3 **Gerhard Zunken**
Glarum 2
26419 Schortens
Tel. 044 23 / 91 62 91
Fax 044 23 / 91 62 92
Mobil 0173 62 74 148
zunken@roeben.com

4 **Jens Röttjer**
Mühlenreith 12
27299 Langwedel-Völkersen
Tel. 04232 / 93 45 96
Fax 04232 / 93 45 97
Mobil 0173 62 74 174
roettjer@roeben.com

5 **Andreas Hüttmann**
Hampfhof 3a
24611 Stukenborn
Tel. 04194 / 82 30
Fax 04194 / 98 16 30
Mobil 0173 62 74 168
huettmann@roeben.com

6 **Thies Düwel**
Vogtshagen 45
18184 Poppendorf
Tel. 038202 / 25 63
Fax 038202 / 36 04 3
Mobil 0173 62 74 136
duewel@roeben.com

7 **Wolfgang Giermann**
Am Haussee 54
17039 Neverin
Tel. 039608 / 20 32 5
Fax 039608 / 20 41 1
Mobil 0173 62 74 141
giermann@roeben.com

8 **Matthias Lemper**
Frankenweg 40a
49219 Glandorf
Tel. 05426 / 94 53 79
Fax 05426 / 94 53 82
Mobil 0173 62 74 157
lemper@roeben.com

9 **Hans-Günter Brenke**
Kiefernring 63
21337 Lüneburg
Tel. 0 41 31 / 86 45 00
Fax 0 41 31 / 40 09 48
Mobil 0173 62 74 155
brenke@roeben.com

10 **Roman Jeziorowski**
Rother Str. 6
51570 Windeck-Rosbach
Tel. 02292 / 959 1420
Fax 02292 / 959 1422
Mobil 0173 62 74 175
jeziorowski@roeben.com

11 **Timo Koscyk**
Hohe Heideweg 11
48432 Rheine-Mesum
Tel. 05975 / 30 56 98
Fax 05975 / 95 57 21
Mobil 0173 62 74 172
koscyk@roeben.com

12 **Uwe Brüggemann**
Am Bruchgarten 13
32479 Hille-Hartum
Tel. 0571 / 38 84 35 4
Fax 0571 / 38 84 35 5
Mobil 0173 62 74 132
brueggemann@roeben.com

13 **Carsten Schnur**
Ernst-Moritz-Arndt-Str. 44
31224 Peine
Tel. 05171 / 58 71 80
Fax 05171 / 58 71 82
Mobil 0173 62 74 153
schnur@roeben.com

14 **Michael Ulrich**
Diesdorfer Weg 2
39167 Niederdodeleben
Tel. 039204 / 92 21 0
Fax 039204 / 82 37 4
Mobil 0173 62 74 18 0
ulrich@roeben.com

15 **Lutz Knappe**
Lehnsdorf 37
14827 Wiesenburg
Tel. 033848 / 60 88 1
Fax 033848 / 60 88 3
Mobil 0173 62 74 147
knappe@roeben.com

16 **Jörg Brunner**
Coburger Straße 19
15732 Schulzendorf
Tel. 033762/20 40 45
Fax 033762/20 40 46
Mobil 0173 62 74 158
brunner@roeben.com

17 **Sascha Decker**
Kastanienweg 61
33178 Borcheln
Tel. 05 251 87 99 033
Fax 05 251 87 99 034
Mobil 0173 62 74 151
decker@roeben.com

18 **Ulrich Brandes**
Zur Halsbreche 15
04668 Bröhren
Tel. 03437 / 94 42 08
Fax 03437 / 91 34 64
Mobil 0173 62 74 130
brandes@roeben.com

VRIENDELIJK EN DESKUNDIG: UW RÖBEN VERTEGENWOORDIGERS

Het persoonlijke gesprek kan door niets worden vervangen. Bij de onderlinge gedachteswisseling worden ideeën geboren en oplossingen bedacht. Voor de architecten hebben de Röben-vertegenwoordigers altijd tijd. Ze hebben de uitdrukkelijke bevoegdheid en bekwaamheid om "spijkers met koppen" te slaan. Een blik op de kaart laat zien wie er voor u klaar staat.



AMABILITÉ ET COMPÉTENCE : VOS REPRÉSENTANTS RÖBEN

Rien ne peut remplacer l'entretien personnel. Un échange mutuel d'idées permet la naissance et l'élaboration de solutions. Les représentants Röben sont toujours à l'écoute de l'architecte. Ils sont expressément habilités et qualifiés pour « ne pas faire les choses à moitié ». Voyez sur la carte qui est votre interlocuteur.



1 Nederland
Façade Nederland B.V.

Derk Lotterman
Postbus 69
NL-7770 AB Hardenberg
Tel. +31 33 2 45 34 98
Handy +31 6 53 37 10 48
Fax +31 33 2 45 48 54
eMail: derk@robennederland.nl



Roland van den Dool
Postbus 69
NL-7770 AB Hardenberg
Tel. +31 33 2 45 34 98
Handy +31 6 57 19 36 66
Fax +31 33 2 45 48 54
eMail: roland@robennederland.nl



2 België / Belgique

Stefan Thewissen
Riemsterweg 299 A
B-3740 Bilzen
Tel. +32 89 51 17 35
Fax +32 89 20 42 33
Mobil +32 4 72 58 81 31
thewissen@roeben.com



3 Luxemburg / Luxembourg

Patrick Robert
61 Rue du Bois
L-4795 Linger
Tel. +352 26 50 04 43
GSM +352 6 91 65 65 30
robert@roeben.lu



France
HARPAGE sarl

Charles Roquette
Matthias Roquette
134/2 Rue de la Vallée
F-59510 Hem
Tel. +33 3 20 80 20 99
Fax +33 3 20 80 50 50
harpage@free.fr



Schweiz + Liechtenstein

Roman Jeziorowski
Rother Str. 6
D-51570 Windeck-Rosbach
Tel. +49 22 92 9 59 14 20
Fax +49 22 92 9 59 14 22
Mobil +49 173 6 27 41 75
jeziorowski@roeben.com

SALES PARTNERS INTERNATIONAL RÖBEN – WORLDWIDE

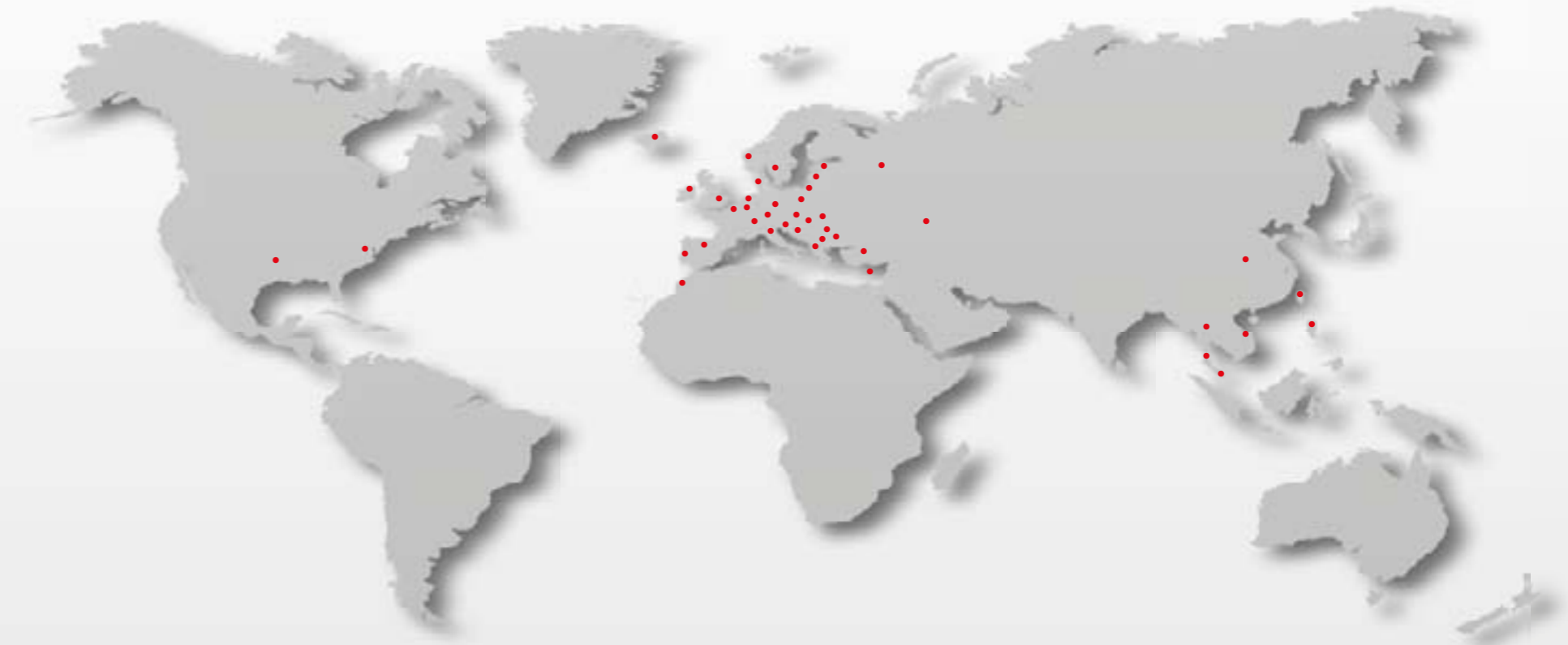

Röben is the biggest privately-owned ceramics company in Germany, with seven works in Germany, five in the USA and three in Poland. Our products can be obtained anywhere in the world through our sales partners. Please visit our homepage for further details: roeben.com

Albania	Czech Republic	Ireland	Macedonia	Poland	Switzerland
Austria	Denmark	Italy	Malaysia	Portugal	Türkiye
Belarus	France	Kazakhstan	Moldova	Russia	Taiwan
Belgium	Great Britain	Kosovo	Morocco	Singapore	Thailand
Bulgaria	Greece	Latvia	Netherlands	Slovakia	Ukraina
China	Hungary	Lithuania	Norway	Spain	USA
Cyprus	Iceland	Luxembourg	Philippines	Sweden	Vietnam

DER RÖBEN INFO-SERVICE

Wenn Sie das eine oder andere Thema vertiefen möchten, bieten wir Ihnen weitere Broschüren zur Lektüre an. Anfordern können Sie sie per Internet unter **roeben.com**



Viele, viele Ziegelideen für Dach und Wand, Boden und Garten zeigen wir Ihnen in unserem Magazin „DAS ZIEGELHAUS“. Entdecken Sie auf über 240 Seiten die vielfältigen Möglichkeiten klassischer und moderner Architektur. Dazu Produkt- und Planungsinfos und viele Tipps, auch für die Hausanierung und energiesparende Wärmedämmung.

DE RÖBEN INFO-SERVICE

Als u zich nog verder wilt verdiepen in het een of andere onderwerp, dan bieden wij u nog meer brochures aan. U kunt deze op internet onder **roeben.com**



So wird's gemacht: Moderne Wärmedämmverbundsysteme – WDVS – mit keramischer Riemchen-Bekleidung für die Altbausanierung. Und ebenso gut für den Neubau. Eine 50-seitige illustrierte Anleitung.

LE SERVICE INFO RÖBEN

Si vous désirez approfondir un sujet particulier ou un autre, nous vous proposons de consulter d'autres brochures. Vous pouvez en faire la demande par Internet à l'adresse **roeben.com**



Sehenswerte Ziegel-Architektur. Beispiele für architektonische Kreativität, für handwerkliches Können und nicht zuletzt für die gute Zusammenarbeit aller am Bau Beteiligten.

This is brick architecture well worth seeing, examples of architectural creativity, skilled craftsmanship and, last but not least, great team work at the building site.

THE RÖBEN INFO SERVICE

If you would like to get further details feel free to visit our homepage **roeben.com** where you can download several of our brochure.



Die komplette Übersicht aller Fertigbauteile von Röben. Mit vielen anschaulichen Beispielen.

Het complete overzicht van alle prefab-bouwelementen van Röben. Met veel illustrerende voorbeelden. L'aperçu complet de tous les éléments préfabriqués Röben. Avec des nombreux exemples compréhensibles illustrés.

Impressum

Herausgeber:
Röben Tonbaustoffe GmbH
D-26330 Zetel.

Konzept und Realisation:
Werbeagentur
EDDIKS & ONKEN,
Oldenburg.

Druck und Verarbeitung:
Prull-Druck, Oldenburg.

© Copyright by
Röben Tonbaustoffe GmbH.

Änderungen vorbehalten.

Stand: 01/2017

Röben Qualitätsprodukte werden aus natürlichen Rohstoffen gefertigt. Abweichungen von den gezeigten Abbildungen können produktions- bzw. drucktechnisch bedingt möglich sein. Auch wechselnde Tageslichtstimmungen verändern das Erscheinungsbild.

Impressum

Uitgever:
Röben Tonbaustoffe GmbH
D-26330 Zetel.

Concept en realisatie:
Reclamebureau
EDDIKS & ONKEN,
Oldenburg (Duitsland).

Druk en verwerking:
Prull-Druck, Oldenburg.

© Copyright by
Röben Tonbaustoffe GmbH.

Wijzigingen voorbehouden.

Stand: 01/2017

Röben kwaliteitsproducten worden vervaardigd van natuurlijke grondstoffen. Het is mogelijk dat de weergegeven afbeeldingen in productie- resp. druktechnisch opzicht van het origineel afwijken. Ook de wisselende stemmingen van het daglicht geven een voortdurend andere aanblik.

Edition

Editeur :
Röben Tonbaustoffe GmbH
D-26330 Zetel.

Conception et réalisation :
Agence publicitaire
EDDIKS & ONKEN,
Oldenbourg (Allemagne).

Impression :
Prull-Druck, Oldenburg

© Copyright by
Röben Tonbaustoffe GmbH

Sous réserve de modifications

Edition : 01/2017

Les produits de qualité Röben sont fabriqués à partir de matières premières naturelles. Les éventuelles divergences pour rapport aux illustrations présentées sont dues à la production ou à l'impression. Les variations de lumière au cours d'une journée modifient également l'aspect d'une façade.

Imprint

Publisher:
Röben Tonbaustoffe GmbH
D-26330 Zetel.

Concept and Realisation:
Advertising Agency
EDDIKS & ONKEN,
Oldenburg (Germany).

Print and Processing:
Prull-Druck, Oldenburg

© Copyright by
Röben Tonbaustoffe GmbH

Reservation of the right of modification.

Edition: 01/2017

Röben quality products are manufactured using natural materials. Deviations from the images presented here may be possible for technical reasons relating to production and printing. Changing daylight impressions may also alter the appearance



Röben Tonbaustoffe GmbH · Postfach 1209 · D-26330 Zetel

Telefon ++49 (0) 44 52 8 80 · Fax ++49 (0) 44 52 8 82 45 · www.roeben.com · info@roeben.com